

www.krups.com

KRUPS

PERFECT MIX 9000 MiniPro

- FR p. 05
- EN p. 11
- DE p. 17
- NL p. 23
- ES p. 29
- IT p. 35
- PT p. 41
- DA p. 47
- FI p. 53
- NO p. 59
- SV p. 65

- FR
- EN
- DE
- NL
- ES
- IT
- PT
- DA
- FI
- NO
- SV



Réalisation : Espace Graphique

WWW.KRUPS.COM

8080012620

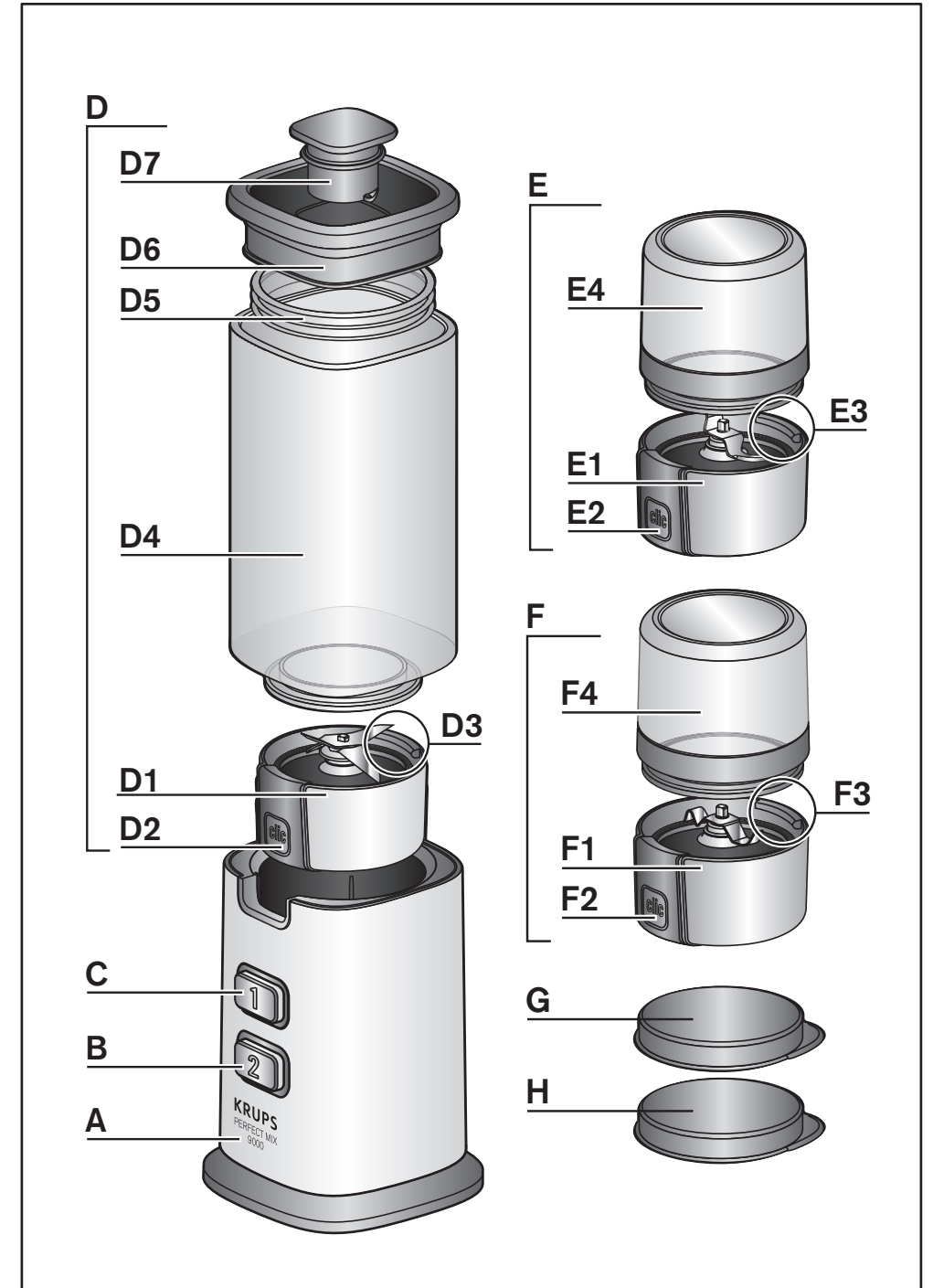

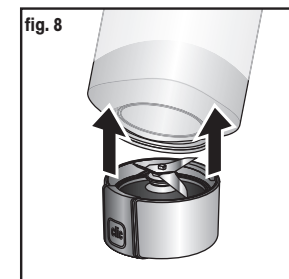
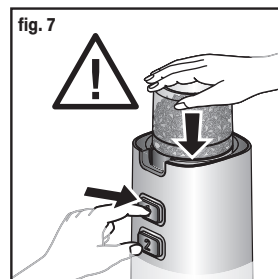
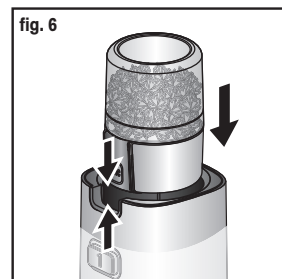
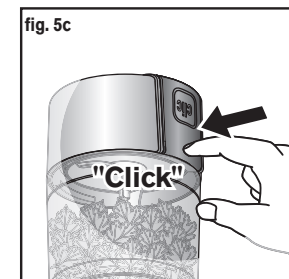
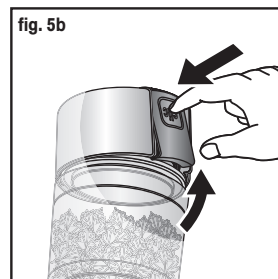
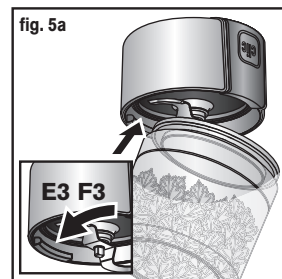
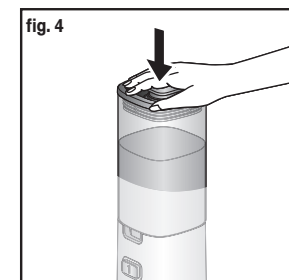
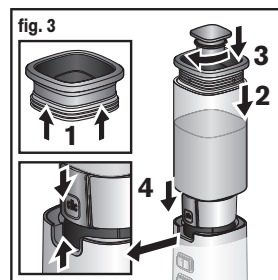
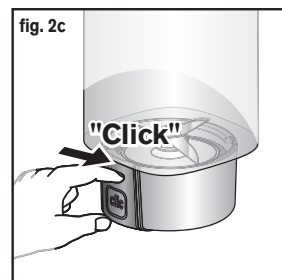
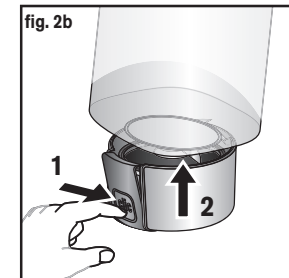
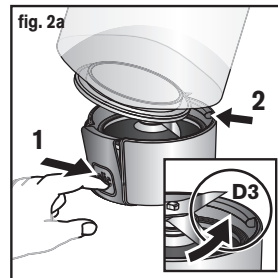
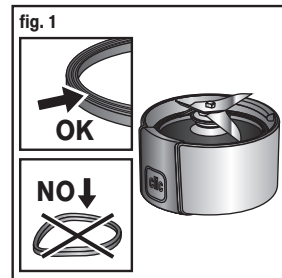

DESCRIPTION

- | | |
|--------------------------------------------------------------------------------------------------------------------------------------------------------------------------------------------------------------------------------------------------------------------------------------------------------------------------------------------------------------------------------------------------------------------|-----------------------------------------------------------------------------------------------------------------------------------------------------------------------------------------------------------------------------------------------------------------------------------------------------------------------------------------------------------------------------------------------------------------------------------------|
| <p>A Bloc moteur</p> <p>B Touche 2 : vitesse rapide</p> <p>C Touche 1 : vitesse lente</p> <p>D Ensemble Bol blender</p> <p>D1 Bloc lames avec joint</p> <p>D2 Bouton de déverrouillage du bloc lames</p> <p>D3 Nervure de positionnement</p> <p>D4 Bol blender</p> <p>D5 Joint de couvercle</p> <p>D6 Couvercle</p> <p>D7 Bouchon</p> | <p>E Mini hachoir</p> <p>E1 Bloc lames avec joint</p> <p>E2 Bouton de déverrouillage du bloc lames</p> <p>E3 Nervure de positionnement</p> <p>E4 Bol</p> <p>F Moulin à café</p> <p>F1 Bloc lames avec joint</p> <p>F2 Bouton de déverrouillage du bloc lames</p> <p>F3 Nervure de positionnement</p> <p>F4 Bol</p> <p>G - H Couvercles pour accessoire</p> |
|--------------------------------------------------------------------------------------------------------------------------------------------------------------------------------------------------------------------------------------------------------------------------------------------------------------------------------------------------------------------------------------------------------------------|-----------------------------------------------------------------------------------------------------------------------------------------------------------------------------------------------------------------------------------------------------------------------------------------------------------------------------------------------------------------------------------------------------------------------------------------|

CONSIGNES DE SECURITE :

Lisez attentivement le mode d'emploi avant une première utilisation de votre appareil, une utilisation non conforme au mode d'emploi dégraderait le fabricant de toute responsabilité.

Cet appareil n'est pas prévu pour être utilisé par des personnes (y compris les enfants) dont les capacités physiques, sensorielles ou mentales sont réduites, ou des personnes dénuées d'expérience ou de connaissance, sauf si elles ont pu bénéficier, par l'intermédiaire d'une personne responsable de leur sécurité, d'une surveillance ou d'instruction préalable concernant l'utilisation de l'appareil. Il convient de surveiller les enfants et de s'assurer qu'ils ne jouent pas avec l'appareil.

L'appareil est conçu pour fonctionner uniquement sur courant alternatif. Vérifiez que la tension d'alimentation indiquée sur la plaque signalétique de l'appareil correspond bien à celle de votre installation électrique, toute erreur de branchement annule la garantie.

Toujours déconnecter l'appareil de l'alimentation si on le laisse sans surveillance et avant montage, démontage ou nettoyage. Ne pas laisser les enfants utiliser l'appareil sans surveillance.

Cet appareil est exclusivement destiné à un usage domestique, à l'intérieur de la maison. N'utilisez pas votre appareil en plein air. Le fabricant décline toute responsabilité et se réserve le droit de résilier la garantie en cas d'utilisation commerciale ou inadaptée, ou de non-respect des consignes.

Ne tirez jamais sur le cordon pour débrancher l'appareil.

Cet appareil peut être utilisé par des personnes dont les capacités physiques, sensorielles ou mentales sont réduites ou dont l'expérience ou les connaissances ne sont pas suffisantes, à conditions qu'ils bénéficient d'une surveillance ou qu'ils aient reçu des instructions quant à l'utilisation de l'appareil en toute sécurité et en comprenant bien les dangers potentiels.

N'utilisez pas votre appareil s'il ne fonctionne pas correctement, s'il a été endommagé ou si le câble d'alimentation ou la fiche sont endommagés. Afin d'éviter tout danger faites obligatoirement remplacer le cordon par un centre service agréé (voir liste dans le livret de garantie).

Cet appareil ne doit pas être utilisé par les enfants. Conserver l'appareil et son câble hors de portée des enfants.

Si le câble d'alimentation est endommagé, n'utilisez pas l'appareil. Faites obligatoirement remplacer le câble d'alimentation par le fabricant, son service après-vente ou des personnes de qualification similaire afin d'éviter tout danger.

Toute intervention, autre que le nettoyage et l'entretien usuel par le client, doit être effectuée par un centre service agréé.

Pour votre sécurité, n'utilisez que des accessoires et des pièces détachées adaptés à votre appareil, vendus en centres de service après-vente agréés.

Aucun accessoire ne pourra vous être vendu sans présentation de votre notice d'utilisation ou de votre appareil.

Français

Les enfants ne doivent pas utiliser l'appareil comme un jouet.

Ne mettez pas l'appareil, le câble d'alimentation ou la fiche dans du liquide.

Ne laissez pas le câble à proximité ou en contact avec les parties chaudes de l'appareil, près d'une source de chaleur ou sur un angle vif.

Ne passez pas les accessoires contenant du métal au micro-ondes.

Attention au risque de blessures en cas de mauvaise utilisation de l'appareil.

Les lames des couteaux et des accessoires sont coupantes, manipulez les avec précaution lorsque vous videz les bols et lors du nettoyage.

Ne touchez jamais les pièces en mouvement lorsque l'appareil est en fonctionnement attendez l'arrêt complet de l'appareil et des accessoires pour intervenir ou pour enlever ces accessoires.

N'introduisez jamais d'ustensiles de cuisine (cuillère, spatule...) dans le bol (D) pendant le fonctionnement.

Ne laissez jamais pendre les cheveux longs, écharpes, cravates etc... au dessus de l'appareil ou des accessoires en fonctionnement.

Attention : Ne versez et ne mélangez jamais de liquides ou d'ingrédients dont la température dépasse 60° C (140°F).

Si vous devez mélanger des ingrédients chauds, gardez vos mains à distance du couvercle (D6) et du doseur (D7) pour éviter tout risque de brûlure.

Ne pas utiliser les bols comme récipients (congélation, cuisson, stérilisation).

N'utilisez pas votre appareil plus de 1 minute en marche continue.

Pour votre sécurité, cet appareil est conforme aux normes et réglementations applicables (Directives Basse Tension, Compatibilité Electromagnétique, Matériaux en contact des aliments, Environnement,...).

Placez l'appareil sur un plan de travail stable, résistant à la chaleur, propre et sec.

N'utilisez jamais cet appareil pour mélanger ou mixer des ingrédients non alimentaires.

VERROUILLAGE DE SÉCURITÉ

- L'appareil ne peut pas fonctionner si l'ensemble bol blender (D) ou les accessoires (E) ou (F) ne sont pas correctement assemblés et correctement positionnés sur le bloc moteur (A).
- Les bols (E4) (F4) sont repérés à leurs bases par un trait de couleur, ils doivent être assemblés avec les blocs lames dont les boutons de déverrouillage (E2)(F2) ont la même couleur.
- Le bol blender (D4) n'est pas repéré par une couleur, il doit être assemblé avec le bloc lame qui a un bouton de déverrouillage (D2) jaune.

AVANT UNE PREMIÈRE UTILISATION

- Avant une première utilisation nettoyez tous les accessoires (D, E, F, G, H) à l'eau savonneuse mais pas le bloc moteur (A).
- Assurez-vous que tout emballage soit retiré avant le fonctionnement de l'appareil.
- Assurez vous que le bloc moteur soit bien à l'arrêt, les touches (B) et (C) relâchées avant de placer l'ensemble blender ou les accessoires sur le bloc moteur.
- Ne faites jamais fonctionner l'appareil si le couvercle assemblé (D6) avec le joint (D5) n'est pas en place sur le bol assemblé (D).

UTILISATION DE L'APPAREIL

1 - MIXER/MELANGER/HOMOGENEISER (bol mixer D)

Ne faites pas fonctionner le bol blender sans ingrédients, avec des produits secs uniquement ou durs (tels que des morceaux de sucre...) ou si le couvercle (D6) avec son joint (D5) n'est pas en place sur le bol (D). Selon la nature des ingrédients, le bol mixer (D) vous permet de réaliser jusqu'à 0.6L de mélange épais et 0.5L de préparation liquide tels que :

Ingrédients	Quantités	Temps de fonctionnement
Jus de pommes : pommes + eau	300g pommes 200ml d'eau	20 secondes touche 2
Soupe de légumes : légumes + eau	300g de légumes 200ml d'eau	20 secondes touche 2
Smoothie de fruits : fruits + lait	300g de fruits 200ml de lait	15 secondes touche 2

Ne mettez pas de liquide ou d'ingrédients dont la température dépasse 60° C (140°F) dans le bol mixer (D). Il ne doit pas être mis non plus au réfrigérateur ni au congélateur.

Versez toujours les ingrédients liquides en premier dans le bol blender avant d'ajouter les ingrédients solides, sans dépasser le niveau maximal indiqué. Les ingrédients solides doivent être découpés en morceaux de 20 mm x 20 mm.

Vous pouvez préparer :

- des potages finement mixés, des veloutés de crème, des smoothies, des milk-shakes, des cocktails.
- des pâtes légères (crêpes, beignets, clafoutis, far ...).

MONTAGE DES ACCESSOIRES

- **Assurez vous que le joint est présent et bien positionné sur le bloc lames (D1). Les plis du joint doivent être visibles quand il est en place et le joint doit être bien à plat, il ne doit pas gondoler (fig. 1).**
- Appuyez sur le bouton "clic" (D2) du bloc lames (D1) face à vous. Positionnez la base du bol (D4) sous la nervure (D3) (**fig. 2a**) puis ramenez le bloc lames (D1) vers le bol (**fig. 2b**) jusqu'au verrouillage. Appuyez sur la partie haute du bouton clic (D2) pour vous assurez vous que le bol (D4) et le bloc lames (D1) soient bien solidaires (**fig. 2c**).
- Mettez le joint de couvercle (D5) autour du couvercle (D6) placez l'ensemble sur le bol (D4), verrouillez le bouchon (D7) dans son logement situé sur le couvercle. Installez le bol assemblé (D) sur le bloc moteur (A) bouton clic (D2) du bloc lames aligné avec l'encoche située sur le devant du bloc moteur (A) (**fig. 3**).
- Le bol (D) doit être suffisamment descendu sur le bloc moteur (A) sinon l'appareil ne fonctionnera pas (**fig. 4**).
- Branchez l'appareil et appuyez sur la touche 1 (C) ou 2 (B), selon la vitesse désirée par impulsions ou en maintenant la pression pour un fonctionnement continu. Ne pas fonctionner plus de 60 secondes en continu.
- Pour arrêter l'appareil relâchez la pression sur la touche (B) ou (C). Débranchez l'appareil. Enlevez le bol (D) du bloc moteur (A).

2 - HACHER (mini hachoir E) ou MOUDRE (moulin à café F)

N'utilisez pas le mini hachoir ou le moulin à café pour des préparations liquides (jus de fruits...).

Le couvercle (G) à positionner sur le bol (E4) ou (F4) évite le dessèchement des préparations et permet de les conserver au réfrigérateur pour une prochaine utilisation. Le couvercle (G ou H), le bol (E4) ou (F4) ne doivent pas être mis au congélateur.

Le mini hachoir (E) vous permet de hacher, en quelques secondes, des ingrédients tendres tels que :

Ingrédients	Quantité (max)	Temps de fonctionnement
Abricots secs	40g	4 secondes touche 2 maintenue
Chapelure	1 biscotte	10 impulsions touche 2 et 15 secondes touche 2 maintenue
Oignons/échalotes/ail	30g	10 impulsions touche 1
Ail	40g	10 impulsions touche 1
Jambon	20g (1/2 tranche roulée coupée en 4)	5 impulsions touche 1
Viande dénervée et coupée en dés de 1 cm max	40g	10 impulsions touche 1
Persil	5g	10 impulsions touche 1

Français

Le moulin à café (F) vous permet de réduire en poudre, en quelques secondes, des ingrédients durs et secs tels que :

Ingrédients	Quantité (max)	Temps de fonctionnement
Noisettes/amandes décortiquées	70g	10 secondes en touche 2
Noix	20g	10 impulsions touche 2
Graines de coriandre, poivre	40g	45 secondes en touche 2
Café	50g	45 secondes en touche 2

Le mixage de certaines épices très dures (clous de girofle, cannelle...) est déconseillé car celles-ci peuvent altérer la couleur du bol.

Le mixage de certains ingrédients tels que le chocolat, le parmesan, les bâtons de cannelle, les clous de girofles sont déconseillés car ils peuvent endommager l'appareil.

MONTAGE DES ACCESSOIRES

- Ces accessoires sont équipés d'un bol qui interdit l'accès aux lames pendant l'utilisation.
- Assurez vous que le joint est présent et bien positionné sur le bloc lames (E1) ou (F1) (**fig. 1**). Les plis du joint doivent être visibles quand il est en place et le joint doit être bien à plat, il ne doit pas gondoler (**fig. 1**).
- Mettez les ingrédients dans le bol (E4) ou (F4). Prenez le bloc lames (E1) ou (F1), lames orientées vers le bas, le bouton "clic" (E2) ou (F2) face à vous, positionnez la nervure (E3) ou (F3) dans la collerette du bol (E4) ou (F4) (**fig. 5a**).
- Appuyez sur le bouton "clic" (E2) ou (F2), ramenez le bol (E4) ou (F4) jusqu'au bloc lames (E1) ou (F1) (**fig. 5b**) et clipsez-le sur le bol en appuyant sur la partie haute du bouton clic (E2) ou (F2). Assurez-vous que le bol (E4) ou (F4) et le bloc lames (E1) ou (F1) soient solidaires (**fig. 5c**).
- Retournez votre accessoire, placez l'accessoire assemblé (E) ou (F) sur le bloc moteur (A) en alignant le bouton clic (E2) ou (F2) avec l'encoche sur le devant du bloc moteur (A), les accessoires (E) ou (F) doivent être descendus au maximum sur le bloc moteur (A) sinon l'appareil ne fonctionnera pas (**fig. 6**).
- Branchez l'appareil. Maintenez la main en appui sur le bol (E4) ou (F4) pendant le fonctionnement appuyez sur la touche (B) ou (C) par impulsions ou en continu (**fig. 7**).
- Pour arrêter l'appareil, cessez d'appuyer sur la touche (B) ou (C). Débranchez l'appareil.
- Enlevez l'accessoire (E) ou (F) du bloc moteur (A). Retournez l'accessoire sur le plan de travail et déverrouillez le bloc lames (E1) ou (F1) en appuyant sur le bouton "clic" (E2) ou (F2). Vous pouvez alors récupérer votre préparation.

NETTOYAGE DE L'APPAREIL

- Débranchez l'appareil et retirez le bol ou les accessoires.
- Les lames des couteaux et des accessoires sont coupantes, manipulez les avec précaution.
- Pour faciliter le nettoyage le bloc lames (D1) se désolidarisent du bol (D4) en appuyant sur les bouton clic (D2).
- Rincez immédiatement après utilisation, les bols et les couvercles sous l'eau courante ainsi que les éléments amovibles à l'eau chaude savonneuse.
- Le bol (D) et l'accessoire (E) et (F) peuvent être nettoyés au lave vaisselle dans le panier supérieur avec le programme "ECO" ou "PEU SALE".
- Pour nettoyer le bloc moteur (A) utilisez un chiffon humide et séchez-le soigneusement. **Ne le mettez jamais sous l'eau courante.**

SI VOTRE APPAREIL NE FONCTIONNE PAS, QUE FAIRE?

Problèmes	Causes	Solutions
Le produit ne fonctionne pas	La prise n'est pas branchée.	Branchez l'appareil sur une prise de même voltage.
	Le bol (D) ou les accessoires (E) ou (F) ne sont pas bien assemblés ou positionnés sur le bloc moteur (A).	Vérifiez que le bol ou les accessoires sont bien assemblés; démontez et recommencez l'assemblage (Fig. 2.a, 2.b et 2.c) et vérifiez qu'ils sont suffisamment descendus sur le bloc moteur. Maintenez une pression sur le couvercle des accessoires (E) ou (F) pendant le fonctionnement.
Vibrations excessives	Le produit n'est pas posé sur une surface plane.	Placez le produit sur une surface plane.
	Volume d'ingrédients trop important.	Réduisez la quantité d'ingrédients traités.
	Erreur dans les assemblages d'accessoires .	Vérifiez que les bols (E4) (F4) sont bien assemblés avec les blocs lames (E2) (F2) qui lui sont associés, les repères couleur doivent être identiques.
Fuite par le couvercle	Volume d'ingrédients trop important.	Réduisez la quantité d'ingrédients traités.
	Le couvercle n'est pas étanche.	Vérifiez la présence du joint (D5) sur le couvercle (D6). Positionner correctement le couvercle (D6) sur le bol (D). Verrouillez le bouchon (D7).
Fuite par le bas du bol ou des accessoires	Absence ou mauvais positionnement du joint sur le bloc lames (D1)(E1)(F1).	Assurez-vous que le joint est bien positionné, les lèvres du joint doivent être visibles et il ne doit pas gondoler (fig. 1). Manipulez les blocs lames (D1), (E1), (F1), avec précautions car les lames du couteau sont coupantes.
	Le bloc lames (D1)(E1)(F1) est insuffisamment ou mal verrouillé sur le bol (D4)(E4)(F4).	Assurez-vous que le bloc lames et le bol sont bien solidaires en appuyant sur le haut du bouton (D2)(fig. 2c) ou sur les boutons (E2)(F2) (fig. 5c).
Le couteau ne tourne pas facilement	Morceaux d'aliment trop gros ou trop durs.	Réduisez la taille ou la quantité des ingrédients traités.
		Ajoutez du liquide dans le bol mixer sans dépasser le niveau max.

Votre appareil ne fonctionne toujours pas ?

Contactez le service consommateur (voir les coordonnées dans le livret de garantie).

RECYCLAGE

**Elimination des matériaux d'emballage et de l'appareil.**

L'emballage comprend exclusivement des matériaux sans danger pour l'environnement, pouvant être jetés conformément aux dispositions de recyclage en vigueur.

Pour la mise au rebut de l'appareil, se renseigner auprès du service approprié de votre commune.

Français

Produits électroniques ou produits électriques en fin de vie :

Votre appareil est prévu pour fonctionner durant de longues années. Toutefois, le jour où vous envisagez de le remplacer, ne le jetez pas dans votre poubelle ou dans une décharge mais apportez-le au point de collecte mis en place par votre commune (ou dans une déchetterie le cas échéant).



Participons à la protection de l'environnement !

- ① Votre appareil contient de nombreux matériaux valorisables ou recyclables.
- ➔ Confiez celui-ci dans un point de collecte ou à défaut dans un centre service agréé pour que son traitement soit effectué.

DESCRIPTION

- | | |
|------------------------------------------------------------------------------------------------------------------------------------------------------------------------------------------------------------------------------------------------------------------------------------------------------------------------------------------------------------------------------------------------------------------------------------------------------------------------------------------------------------------------------------------------------------------------|-----------------------------------------------------------------------------------------------------------------------------------------------------------------------------------------------------------------------------------------------------------------------------------------------------------------------------------------------------------------------------------------------------------------------------------------------------------------------------------------------------------------------------------------------------------------------------------------------------------------------------------------------------|
| <p>A Motor unit</p> <p>B Button 2: fast speed</p> <p>C Button 1: slow speed</p> <p>D Bowl blender assembly</p> <p style="padding-left: 20px;">D1 Blade unit with seal</p> <p style="padding-left: 20px;">D2 Blade unit unlocking button</p> <p style="padding-left: 20px;">D3 Positioning ridge</p> <p style="padding-left: 20px;">D4 Blender bowl</p> <p style="padding-left: 20px;">D5 Lid seal</p> <p style="padding-left: 20px;">D6 Lid</p> <p style="padding-left: 20px;">D7 Cap</p> | <p>E Herb mill (*accessory depending on model)</p> <p style="padding-left: 20px;">E1 Blade unit with seal</p> <p style="padding-left: 20px;">E2 Blade unit unlocking button</p> <p style="padding-left: 20px;">E3 Positioning ridge</p> <p style="padding-left: 20px;">E4 Bowl</p> <p>F Coffee grinder</p> <p style="padding-left: 20px;">F1 Blade unit with seal</p> <p style="padding-left: 20px;">F2 Blade unit unlocking button</p> <p style="padding-left: 20px;">F3 Positioning ridge</p> <p style="padding-left: 20px;">F4 Bowl</p> <p>G - H Accessory lids</p> |
|------------------------------------------------------------------------------------------------------------------------------------------------------------------------------------------------------------------------------------------------------------------------------------------------------------------------------------------------------------------------------------------------------------------------------------------------------------------------------------------------------------------------------------------------------------------------|-----------------------------------------------------------------------------------------------------------------------------------------------------------------------------------------------------------------------------------------------------------------------------------------------------------------------------------------------------------------------------------------------------------------------------------------------------------------------------------------------------------------------------------------------------------------------------------------------------------------------------------------------------|

SAFETY INSTRUCTIONS:

Read these instructions for use carefully before using your appliance for the first time and keep them to hand for future reference.

This appliance is designed for indoor domestic household use only. In case of professional use, inappropriate use or failure to comply with the instructions, the manufacturer accepts no responsibility and the guarantee does not apply.

It is not intended to be used in the following cases, which are not covered by the guarantee.

- **I**n kitchens reserved for staff use in shops, offices and other professional environments;
- **O**n farms;
- **B**y hotel or motel clients, or on other residential premises;
- **I**n bed and breakfast accommodation and other similar environments.

This appliance is suitable for use by children of 8 years and above or by persons without the necessary experience or knowledge or with impaired physical, sensory or mental capacities if they have been trained and are supervised, to ensure that they use the appliance safely and understand the hazards that exist. **C**hildren should not be left to play with the appliance. **C**hildren should not attempt to clean or service the appliance unless they are aged at least 8 years or older and supervised.

Please keep the appliance and its power cord out of the reach of children less than 8 years of age.

Children should be supervised to ensure they do not play with the appliance.

For your safety, this appliance meets applicable standards and regulations (Directives on Low Voltage, Electromagnetic Compatibility, Materials in contact with food articles, Environment, etc.).

This appliance is designed to function on AC current only. Before using it for the first time, check that your mains supply voltage matches that indicated on the appliance data plate.

Any connection error will invalidate your guarantee.

Always disconnect the food blender if left unattended and before assembly, disassembly or cleaning. **D**o not let children use the blender unattended.

Given the diverse standards in effect, if the appliance is used in a country other than that in which it is purchased, have it checked by an Approved Service Centre.

Do not use an extension lead. If you accept liability for doing so, only use an extension lead which is in good condition, has a plug with an earth connection and is suited to the power rating of the appliance.

This appliance is not intended to function using an external time-switch or a separate remote control system.

To avoid the risk of electric shock, never use the appliance with wet hands or on a damp or wet surface. Never immerse the motor unit, power cord or plug in water or any other liquid.

Never leave the appliance unattended whilst connected to the power supply, even if for a few moments, especially where children are present.

Do not let the power cord hang where children may reach it.

Never disconnect the plug by pulling on the power cord.

English

Do not leave the power cord close to or in contact with sources of heat or sharp edges.

Do not allow long hair, scarves, ties etc. to hang over the appliance or attachments when in use.

Do not touch any moving parts (blades etc.).

If your appliance "jams" during operation, switch off, disconnect from the power supply and check that the attachment is not overloaded with ingredients. Carefully remove any obstructions before reconnecting.

Do not use your appliance if it does not operate correctly, if it has been damaged or if the power cord or plug is damaged. To maintain safety, these parts must be replaced by an Approved Service Centre.

This appliance may be used by persons with reduced physical, sensory or mental capabilities, or whose experience or knowledge is not sufficient, provided they are supervised or have received instruction to use the appliance safely and understand the dangers.

This appliance should not be used by children. **K**eeP the appliance and its cord out of reach of children.

If the power cord is damaged, do not use the appliance. **H**ave the power cord replaced by the manufacturer or its after sales service in order to avoid any danger.

Any intervention other than normal cleaning and maintenance by the customer must be performed by an Approved Service Centre.

Do not put accessories containing metal in the microwave.

For your own safety, use only accessories and spare parts designed for your appliance and sold in an approved service centre.

Children should not use the appliance as a toy.

Beware risk of injury due to improper use of the appliance.

The blades and accessories are sharp, handle them with care when emptying the bowls and during cleaning.

Never touch moving parts while the appliance is in operation, wait for the appliance and accessories to come to a complete stop before touching parts or removing these accessories.

Never introduce kitchen utensils (spoons, spatulas, etc.) into the bowl (D) while in operation.

Do not operate the blender bowl without ingredients, with dry or hard products only (such as sugar cubes) or if the lid (D6) with its seal (D5) is not fitted to the bowl (D).

Warning: Never pour or mix liquids or ingredients with a temperature of more than 60° C (140°F).

If you have to mix hot ingredients, keep your hands at a distance from the lid (D6) and the feeder (D7) to avoid any risk of burning.

Always pour liquid ingredients into the blender bowl first before adding the solid ingredients, without exceeding the maximum level indicated.

Do not use the bowls as containers (for freezing, cooking or sterilising).

Do not operate the appliance for more than 1 minute in continuous operation.

Place the appliance on a stable, heatproof work surface.

Never use this appliance to blend or mix non-food ingredients.

SAFETY LOCKING SYSTEM

- The appliance will not operate if the blender bowl assembly (D) or the accessories (E) or (F) are not correctly assembled and correctly positioned on the motor unit (A).
- The bowls (E4) (F4) are marked with a coloured line on their base and should be assembled with the blade units whose release buttons (E2)(F2) are the same colour.
- The blender bowl (D4) is not marked with a colour, it should be assembled with the blade unit that has a yellow release button (D2).

BEFORE USING FOR THE FIRST TIME

- Before using for the first time wash all accessories (D, E, F, G, H) in warm water and a little washing-up liquid but not the motor unit (A).
- Make sure that all packaging has been removed before operating the appliance.
- Make sure that the motor unit has come to a complete stop, with buttons (B) and (C) released before fitting the blender assembly or accessories to the motor unit.
- Never operate the appliance if the lid fitted (D6) with the seal (D5) has not been placed on the assembled bowl (D).

USING YOUR APPLIANCE

1 - MIXING / BLENDING / SMOOTHING (mixer bowl D)

Do not operate the blender bowl without ingredients, with dry or hard products only (such as sugar cubes) or if the lid (D6) with its seal (D5) is not fitted to the bowl (D).

Depending on the type of ingredients, the mixer bowl (D) allows you to prepare up to 0.6L of a thick mixture or 0.5L of a liquid preparation, such as:

Ingredients	Quantities	Operating times
Apple juice: apples + water	300g apples 200ml water	20 seconds button 2
Vegetable soup: cooked vegetables + water	300g cooked vegetables 200ml water	20 seconds button 2
Fruit smoothie: soft fruit + milk	300g soft fruit 200ml milk	15 seconds button 2

Do not put any liquid or ingredients whose temperature exceeds 60° C (140°F) in the mixer bowl. The blender bowl (D) must not be put into a fridge or freezer.

Always pour liquid ingredients into the blender bowl first before adding the solid ingredients, without exceeding the maximum level indicated. Solid ingredients should be cut into 20 mm x 20 mm pieces.

You can prepare:

- Smooth soups, creamy sauces, smoothies, milk-shakes and cocktails.
- Light batters (pancakes, doughnuts, clafoutis, far, etc.).

FITTING THE ACCESSORIES

- **Make sure that the seal is fitted and correctly positioned on the blade unit (D1): the folds of the seal should be visible when it is in place and the seal should be flat, it should not be buckled (fig1).**
- Press the "click" button (D2) on the blade unit (D1) facing you. Position the base of the bowl (D4) under the ridge (D3) (**fig. 2a**) then move the blade unit (D1) towards the bowl (**fig. 2b**) until it clicks. Press on the top of the click button (D2) to ensure that the bowl (D4) and the blade unit (D1) are fitted together correctly (**fig 2c**).
- Fit the lid seal (D5) around the lid (D6) place the lid assembly on the bowl (D4), lock the cap (D7) in its housing located on the lid. Fit the assembled bowl (D) to the motor unit (A) with the click button (D2) of the blade unit lined up with the notch located in front of the motor unit (A)(**fig. 3**).
- Note: If the bowl (D) is not far enough down on the motor unit (A) the appliance will not work (**fig. 4**).
- Plug in the appliance and press button 1 (C) or 2(B), depending on the required speed, pressing several times or holding the button down for continuous operation. Do not use for more than 60 seconds in continuous operation.
- To stop the appliance, release the pressure on button (B) or (C). Unplug the appliance. Remove the bowl (D) from the motor unit (A).

2 - CHOPPING (mini chopper E) or GRINDING (coffee grinder F)

The lid (G) is fitted on the bowl (E4) or (F4) to avoid preparations drying out and allows them to be kept in the refrigerator for later use. The lid (G or H), the bowl (E4) or (F4) should not be put in the freezer.

English

The mini chopper (E) allows you to chop soft ingredients in a few seconds, such as:

Ingredients	Quantity (max)	Operating time
Dried apricots	40g	4 seconds button 2 held down
Breadcrumbs	1 rusk	10 pulses button 2 and 15 seconds button 2 held down
Onions/shallots	30g	10 pulses button 1
Garlic	40g	10 pulses button 1
Ham	20g (1/2 slice rolled up and quartered)	5 pulses button 1
Meat with sinew removed and cut into cubes 1 cm max	40g	10 pulses button 1
Parsley	5g	10 pulses button 1

The coffee grinder (F) allows you to reduce to a power, in a few seconds, hard dry ingredients such as:

Ingredients	Quantity (max)	Operating time
Shelled hazelnuts/almonds	70g	10 seconds button 2
Nuts	20g	10 pulses button 2
Coriander seeds, peppercorns	40g	45 seconds button 2
Coffee	50g	45 seconds button 2

The mixing of certain very hard spices (cloves, cinnamon, etc.) is not recommended because they may discolour the bowl. The mixing of certain ingredients such as chocolate, parmesan, cinnamon sticks, whole cloves, etc. is not recommended because they could damage the appliance.

FITTING THE ACCESSORIES

- These accessories come with a bowl that does not allow access to the blades during use.
- Make sure that the seal is fitted and correctly positioned on the blade unit (E1) or (F1) (fig1), the folds of the seal should be visible when it is in place and the seal should be flat, it should not be buckled (**fig1**).
- Put the ingredients in the bowl (E4) or (F4). Take the blade unit (E1) or (F1), with the blades facing downwards, with the "click" button (E2) or (F2) facing you, position the ridge (E3) or (F3) in the neck of the bowl (E4) or (F4) (**fig 5a**).
- Press the "click" button (E2) or (F2), bring the bowl (E4) or (F4) back to the blade unit (E1) or (F1) (fig 5b) and clip it on the bowl by pressing down on the top of the click button (E2) or (F2). Make sure that the bowl (E4) or (F4) and the blade unit (E1) or (F1) are fitted together (**fig 5c**).
- Turn your accessory over, place the assembled accessory (E) or (F) on the motor unit (A), lining up the click button (E2) or (F2) with the notch on the front of the motor unit (A), the accessories (E) or (F) should be as far down as they can go on the motor unit (A) if not the appliance will not operate (**fig6**).
- Plug in the appliance. Keep your hand supporting the bowl (E4) or (F4) and during operation press the button (B) or (C) several times or continuously (**fig7**).
- To stop the appliance, release the button (B) or (C). Unplug the appliance.
- Remove the accessory (E) or (F) from the motor unit (A), turn the accessory over on the work surface and release the blade unit (E1) or (F1) by pressing on the "click" button (E2) or (F2).
- You can then take out your preparation.

CLEANING YOUR APPLIANCE

- Unplug the appliance and remove the bowl or accessories.
- The blades and accessories are sharp, handle them with care.
- To facilitate cleaning, the blade unit (D1) can be detached from the bowl (D4) by pressing on the click button (D2) (fig 8a 8b 8c).
- The bowl (D) the accessories (E) and (F) can be washed in the top basket of the dishwasher using the "ECO" or "LIGHT WASH" programme.
- To clean the motor unit (A), use a damp cloth and dry it carefully. **Never immerse the motor unit (A) in water or any other liquid.**

WHAT TO DO IF YOUR APPLIANCE DOES NOT WORK

Problems	Causes	Solutions
The appliance does not work.	It is not plugged in.	Plug the appliance in using a plug with the same voltage.
	The bowl (D) or the accessories (E) and (F) are not correctly assembled or positioned on the motor unit (A).	Check that the bowl or accessories are correctly assembled; dismantle and start to assemble again (Fig 2.a, 2.b and 2.c) and check that they are far down enough on the motor unit.
		Maintain pressure on the accessory lid (E) or (F) during operation.
Excessive vibration.	The appliance is not on a flat, stable surface.	Put the appliance on a flat surface.
	Volume of ingredients is too high.	Reduce the quantity of ingredients processed.
	Error in assembling the accessories.	Check that the bowls (E4) (F4) are correctly assembled with the blade units (E2) (F2) associated with them, the coloured markers should be identical.
Leak through lid.	Volume of ingredients is too high.	Reduce the quantity of ingredients processed.
	The lid is not fitted correctly.	Check that the seal is in place (D5) on the lid (D6). Correctly position the lid (D6) on the bowl (D). Lock the button (D7).
Leak from the bowl or accessories	Incorrect positioning of the seal on the blade unit (D1)(E1)(F1).	Make sure that the seal is correctly positioned, the lips of the seal should be visible and it should not be buckled (fig1). Handle the blade units (D1), (E1), (F1) with care because the blades are sharp.
	The blade unit (D1)(E1)(F1) is insufficiently or incorrectly locked on the bowl (D4)(E4)(F4).	Make sure that the blade unit and the bowl are fitted together correctly by pressing at the top of the button (D2)(fig2c) or on the buttons (E2)(F2) (fig5c)
The blade does not rotate easily.	Pieces of food that are too big or too hard.	Reduce the size or quantity of the ingredients processed.
		Add liquid to the bowl mix without exceeding the maximum level.

English

Is your appliance still not working?

Contact customer service (see contact details in the booklet).

RECYCLING



Elimination of packaging and appliance materials.

The packaging exclusively contains materials that are not dangerous to the environment, which can be disposed of in accordance with the recycling regulations in force.

To dispose of your appliance, consult the appropriate department of your local authority.

End-of-life electronic or electrical appliances:

Your appliance is designed to operate for many years. However, the day you plan to replace it, do not throw it away with normal household rubbish or in a landfill but take it to a suitable collection point.



Environmental protection first!

- ① Your appliance valuable materials that can be recovered or recycled.
- ➔ Leave it at a local civic waste collection point.

BESCHREIBUNG

- | | |
|------------------------------------------------------------------------------------------------------------------------------------------------------------------------------------------------------------------------------------------------------------------------------------------------------------------------------------------------------------------------------------------------------------------------------------------------|---------------------------------------------------------------------------------------------------------------------------------------------------------------------------------------------------------------------------------------------------------------------------------------------------------------------------------------------------------------------------------------------------------------------------------------------|
| <p>A Motorblock</p> <p>B Druckknopf 2: hohe Geschwindigkeit</p> <p>C Druckknopf 1: niedrige Geschwindigkeit</p> <p>D Behälter-Mixer-Einheit</p> <p>D1 Messerblock mit Dichtungsring</p> <p>D2 Sicherungsknopf des Messerblocks</p> <p>D3 Positionsführung</p> <p>D4 Mixbehälter</p> <p>D5 Dichtungsring für Deckel</p> <p>D6 Deckel</p> <p>D7 Verschlusskappe</p> | <p>E Kräutermühle</p> <p>E1 Messerblock mit Dichtungsring</p> <p>E2 Sicherungsknopf des Messerblocks</p> <p>E3 Positionsführung</p> <p>E4 Zutatenbehälter</p> <p>F Kaffeemühle</p> <p>F1 Messerblock mit Dichtungsring</p> <p>F2 Sicherungsknopf des Messerblocks</p> <p>F3 Positionsführung</p> <p>F4 Zutatenbehälter</p> <p>G - H Deckel für Zubehörteil</p> |
|------------------------------------------------------------------------------------------------------------------------------------------------------------------------------------------------------------------------------------------------------------------------------------------------------------------------------------------------------------------------------------------------------------------------------------------------|---------------------------------------------------------------------------------------------------------------------------------------------------------------------------------------------------------------------------------------------------------------------------------------------------------------------------------------------------------------------------------------------------------------------------------------------|

SICHERHEITSHINWEISE:

Lesen Sie sich die Gebrauchsanweisung sorgfältig vor der ersten Benutzung Ihres Gerätes durch. Eine unsachgemäße Benutzung, die nicht den Angaben der Gebrauchsanweisung entspricht, enthebt den Hersteller jeglicher Verantwortung.

Dieses Gerät ist nicht zur Benutzung durch Personen (einschließlich Kindern) mit eingeschränkten körperlichen, sensorischen oder mentalen Fähigkeiten oder durch Personen ohne entsprechende Erfahrung oder Kenntnisse vorgesehen, es sei denn, sie werden von einer Person, die für ihre Sicherheit verantwortlich ist, beaufsichtigt oder haben von dieser zuvor Anweisungen zum Gebrauch des Geräts erhalten. Kinder müssen beaufsichtigt werden, um zu gewährleisten, dass sie nicht mit dem Gerät spielen.

Das Gerät ist lediglich für den Gebrauch mit Wechselstrom konzipiert. Vergewissern Sie sich, dass die auf dem Typenschild angegebene Versorgungsspannung der Ihrer Elektroinstallation entspricht. Jegliches Fehlverhalten hinsichtlich des Stromanschlusses annulliert den Garantieanspruch.

Immer den Netzstecker des Küchenmixer aus der Steckdose ziehen, wenn er unbeaufsichtigt bleibt oder beim Aufbau, Abbau oder Reinigen. Kinder den Küchenmixer nicht unbeaufsichtigt nutzen lassen.

Dieses Gerät ist nur für den Hausgebrauch im Gebäude-Innenbereich konzipiert. Benutzen Sie Ihr Gerät nicht im Freien. Der Hersteller übernimmt im Falle einer gewerblichen oder unsachgemäßen Nutzung sowie bei Nichtbeachten der Anweisungen keine Verantwortung und behält sich das Recht vor, den Garantievertrag aufzuheben.

Ziehen Sie niemals am Stromkabel, um den Stecker des Gerätes aus der Steckdose zu ziehen.

Dieses Gerät darf von Personen, deren körperliche oder geistige Unversehrtheit oder deren Wahrnehmungsfähigkeiten eingeschränkt sind oder deren Kenntnissen und Erfahrungen nicht ausreichen, verwendet werden vorausgesetzt, sie werden beaufsichtigt oder haben Anweisungen zur sicheren Nutzung des Geräts erhalten und verstehen die Gefahren.

Benutzen Sie Ihr Gerät nicht, falls es nicht einwandfrei funktioniert, falls es beschädigt wurde oder das Stromkabel oder der Netzstecker beschädigt sind. Um Gefahren zu vermeiden, müssen Sie das beschädigte Netzkabel unbedingt von einem autorisierten Servicezentrum ersetzen lassen (siehe Liste im Servicehandbuch).

Dieses Gerät sollte nicht von Kindern genutzt werden. Das Gerät außerhalb der Reichweite von Kindern aufbewahren.

Wenn das Stromkabel beschädigt ist, benutzen Sie das Gerät bitte nicht. Lassen Sie das Stromkabel nur durch den Hersteller, den durch ihn autorisierten Kundendienst oder Personen austauschen, welche über eine dementsprechende Qualifikation verfügen, um jegliche Verletzungsgefahr auszuschließen.

Alle Arbeiten, die über die Reinigung und die Pflege durch den Kunden hinausgehen, müssen von einem autorisierten Servicezentrum durchgeführt werden.

Deutsch

Verwenden Sie zu Ihrer eigenen Sicherheit nur Zubehör und Ersatzteile passend zu Ihrem Gerät, die Sie bei einem autorisierten Fachhändler erworben haben.

Ohne Vorlage der Gebrauchsanweisung oder das Vorzeigen Ihres Gerätes kann Ihnen kein Zubehör- oder Ersatzteil verkauft werden.

Kinder sollten das Gerät nicht als Spielzeug verwenden.

Tauchen Sie das Gerät, das Stromversorgungskabel oder den Gerätestecker nicht in Wasser oder andere Flüssigkeiten.

Lassen Sie das Stromkabel nicht in die Reichweite von Kindern, in die Nähe oder den Kontakt mit sich drehenden Geräteteilen, einer Hitzequelle oder einer scharfen Kante kommen.

Geben Sie die Zubehöreile, die Metallteile aufweisen, niemals in Mikrowellen.

Achtung, es besteht ein Verletzungsrisiko bei unsachgemäßer Benutzung des Geräts.

Die Klingen der Messer und der Zubehöreile sind scharf. Gehen Sie vorsichtig mit Ihnen um, während der Leerung der Behälter oder der Reinigung.

Berühren Sie niemals die beweglichen Teile während das Gerät betrieben wird. Warten Sie bis zum kompletten Stillstand des Geräts und der Teile, um einzugreifen oder Zubehöreile zu entfernen.

Führen Sie niemals Küchenutensilien (Löffel, Spatel,...) während des Gerätebetriebs in den Mixbehälter (D) ein.

Lassen Sie niemals lange Haare, Schals, Krawatten,... über dem Gerät hängen, während das Gerät oder die Zubehöraufsätze in Betrieb sind.

Achtung: Geben Sie niemals Flüssigkeiten oder Zutaten in das Gerät, mit einer Temperatur höher als 60°C (140°F).

Wenn Sie heiße Zutaten mixen müssen, halten Sie ihre Hände vom Deckel (D6) und der Dosierkappe (D7) entfernt, um jegliche Art von Verbrennungen zu vermeiden. Geben Sie keine Flüssigen Zutaten in die Kräutermühle oder Gewürzmühle.

Benutzen Sie die Behälter nicht als Aufbewahrungsbehälter (Tiefrieren, Kochen, Sterilisieren).

Benutzen Sie Ihr Gerät nicht länger als 1 Minute im Dauerbetrieb.

Für Ihre Sicherheit erfüllt dieses Gerät folgende Normen und vorgeschriebene Anforderungen (Niederspannungsrichtlinie, Elektromagnetische Verträglichkeit, Lebensmittelechtheit der Materialien, die in Kontakt mit Lebensmitteln kommen können, Umweltauflagen,...).

Stellen Sie Ihr Gerät auf eine ebene, stabile, hitzebeständige, saubere sowie trockene Arbeitsfläche.

Benutzen Sie dieses Gerät niemals, um andere Zutaten als Lebensmittel zu mischen oder zu zerkleinern.

SICHERHEITSVERRIEGELUNG

- Das Gerät kann nicht funktionieren, wenn die Behälter-Mixer-Einheit (D) oder die Zuberhöraufsätze (E) oder (F) nicht richtig zusammengesetzt und korrekt auf dem Motorblock (A) positioniert sind.
- Die Zutatenbehälter (E4) (F4) sind an ihrer jeweiligen Basis farblich gekennzeichnet. Sie dürfen jeweils nur mit dem Messerblock zusammengesetzt werden, dessen Sicherungsknopf (E2)(F2) dieselbe Farbe aufweist.
- Der Zutatenbehälter (D4) ist farblich nicht gekennzeichnet. Er muss mit dem Motorblock zusammengesetzt werden, der einen gelben Sicherungsknopf (D2) hat.

VOR DER ERSTEN BENUTZUNG

- Vor der ersten Benutzung reinigen Sie alle Zubehöreile (D, E, F, G, H) mit Seifenwasser, jedoch nicht den Motorblock (A).
- Vergewissern Sie sich, dass jegliche Verpackung entfernt wurde, bevor das Gerät in Betrieb genommen wird.
- Vergewissern Sie sich, dass der Motorblock ausgeschaltet ist und die Druckknöpfe (B) (C) nicht eingedrückt sind, bevor Sie die Mixereinheit oder die Zubehöreinheiten auf den Motorblock setzen.
- Schalten Sie das Gerät niemals ein, wenn der Deckel (D6) mit der Dichtungsverbindung (D5) nicht auf dem zusammengesetzten Behälter (D) platziert wurde.

GERÄTEBENUTZUNG

1 - MIXEN / MISCHEN / HOMOGENISIEREN (Mischbehälter D)

Betreiben Sie den Mixer nicht ohne Zutaten im leeren Zustand, nur mit trockenen oder festen Produkten (wie beispielsweise Zucker...), oder wenn der Deckel (D6) mit seinem Dichtungsring (D5) nicht auf dem Mixbehälter (D4) platziert wurde.

Je nach Art der Zutaten, erlaubt Ihnen der Mischbehälter (D) die Zubereitung von bis zu 0,6 l fester Mischung und von 0,5 l flüssiger Zubereitung wie:

Zutaten	Mengen	Zubereitungszeit
Apfelsaft: Äpfel + Wasser	300 g Äpfel 200 ml Wasser	20 Sekunden Taste 2 drücken
Gemüsesuppe: Gemüse + Wasser	300 g Gemüse 200 ml Wasser	20 Sekunden Taste 2 drücken
Frucht-Smoothies: Früchte + Milch	300 g Früchte 200 ml Milch	15 Sekunden Taste 2 drücken

Geben Sie niemals Flüssigkeiten oder Zutaten in das Gerät, mit einer Temperatur höher als 60°C (140°F). Er darf weder in den Kühlschrank noch in das Gefrierfach gestellt werden.

Fügen Sie immer zuerst die flüssigen Zutaten in den Mixbehälter, bevor Sie feste Zutaten hinzufügen, ohne die angegebene, maximale Füllmenge zu überschreiten. Feste Zutaten müssen in Stücke von 20 mm x 20 mm geschnitten werden.

Sie können zubereiten:

- fein gemischte Suppe, cremige Mischungen, Smoothies, Milchshakes, Cocktails.
- leichte Teigmischungen (Crepes, Krapfen, Teigpanaden, Teigfladen...).

ZUSAMMENSETZEN DER ZUBEHÖRTEILE

- **Stellen Sie sicher, dass der Dichtungsring vorhanden ist und richtig auf dem Messerblock (D1) sitzt: Die Dichtungslamellen müssen sichtbar sein, der Dichtungsring muss eben sein und darf sich nicht wellen (Abb. 1).**
- Drücken Sie auf den "Clic"-Knopf (D2) des Messerblocks (D1) vor Ihnen. Setzen Sie die Basis der Schüssel (D4) in die Führungsnut (D3) (**Abb. 2a**) und führen Sie dann den Messerblock (D1) bis zum Einrasten zur Schüssel (**Abb. 2b**). Drücken Sie auf den Bereich oberhalb des 'Clic'-Knopfs der Verriegelung (D2), um sicher zu stellen, dass der Behälter (D4) und der Messerblock (D1) fest miteinander verbunden sind (**Abb. 2c**).
- Setzen Sie den Dichtungsring für den Deckel (D5) auf die untere Deckellasche (D6), platzieren Sie diese Einheit auf den Behälter (D4) und setzen Sie die Verschlusskappe (D7) in die dafür vorgesehene Öffnung im Deckel und verriegeln Sie sie. Setzen Sie den zusammengefügte Behälter (D) auf den Motorblock (A), wobei der 'Clic'-Knopf (D2) des Messerblocks über der Ausbuchtung auf der Vorderseite des Motorblocks (A) (**Abb. 3**) sitzen muss.
- Der Behälter (D) muss richtig in den Motorblock (A) eingesteckt werden, da sonst das Gerät nicht richtig funktioniert (**Abb. 4**).
- Stecken Sie den Gerätestecker ein und drücken Sie kurz auf den Druckknopf 1(C) oder 2(B), entsprechend der gewünschten Geschwindigkeit, oder halten Sie den Knopf für den durchgehenden Betrieb andauernd gedrückt. Kein Dauerbetrieb länger als 60 Sekunden.
- Um das Gerät anzuhalten hören Sie auf, den Knopf (B) oder (C) zu drücken. Ziehen Sie den Gerätestecker. Entfernen Sie den Behälter (D) vom Motorblock (A).

2 - HACKEN (Mini-Hackmesser E) oder MAHLEN (Kaffeemühle F)

Verwenden Sie das Mini-Hackmesser oder die Kaffeemühle nicht für flüssige Zubereitungen (Fruchtsäfte...). Das Verschließen der Behälter (E4) oder (F4) mit dem Deckel (G) verhindert das Austrocknen der Zubereitungen und erlaubt die Aufbewahrung im Kühlschrank bis zur nächsten Benutzung.

Der Deckel (G oder H) und die Schüssel (E4 oder F4) dürfen nicht in den Gefrierschrank gestellt werden.

Der Mini-Hacker (E) gestattet Ihnen innerhalb weniger Sekunden weiche Zutaten, wie die folgenden, kleinzuhacken:

Deutsch

Zutaten	Menge (max.)	Zubereitungszeit
Getrocknete Aprikosen	40g	4 Sek. Druckknopf 2 gedrückt halten
Paniermehl	1 Zwieback	10 mal kurz Druckknopf 2 drücken und danach 15 Sek. Druckknopf 2 gedrückt halten
Zwiebeln/Schalotten/ Knoblauch	30g	10 mal kurz Druckknopf 1 drücken
Knoblauch	40g	10 mal kurz Druckknopf 1 drücken
Schinken	20g (1/2 gerollte Scheibe in 4 Teile geschnitten)	5 mal kurz Druckknopf 1 drücken
Entsehntes Fleisch in max. 1 cm Stücke geschnitten	40g	10 mal kurz Druckknopf 1 drücken
Petersilie	5g	10 mal kurz Druckknopf 1 drücken

Die Kaffeemühle (F) gestattet Ihnen innerhalb weniger Sekunden feste und trockene Zutaten wie folgende zu Pulver zu mahlen:

Zutaten	Menge (max.)	Zubereitungszeit
geschälte Nüsse/Mandeln	70g	10 Sekunden Taste 2 drücken
Nüsse	20g	10 mal kurz Druckknopf 2 drücken
Koriandersamen, Pfeffer	40g	45 Sekunden Taste 2 drücken
Kaffeebohnen	50g	45 Sekunden Taste 2 drücken

Vom Mischen bestimmter, sehr harter Gewürzen (Gewürznelken, Zimt,...) wird abgeraten, da diese die Farbe des Behälters verändern können.

Vom Mixen bestimmter Zutaten wie Schokolade, Parmesankäse, Zimtstangen und Gewürznelken wird abgeraten, da sie das Gerät beschädigen können.

ZUSAMMENSETZEN DER ZUBEHÖRTEILE

- Diese Zubehöre sind mit einem Behälter ausgestattet, der den Zugriff auf die Messer während der Benutzung verhindert.
- Vergewissern Sie sich, dass der Dichtungsring richtig auf dem Messerblock (E1) oder (F1) (Abb. 1) sitzt; die Dichtungslamellen müssen sichtbar sein, wenn dieser platziert ist, und die Dichtung muss glatt sein und er darf keine Wellen werfen (**Abb. 1**).
- Geben Sie die Zutaten in den Behälter (E4) oder (F4). Nehmen Sie den Messerblock (E1 oder F1), mit den Messern nach unten und dem 'Clic'-Knopf (E2 oder F2) Ihnen zugewandt, setzen Sie die Positionsführung (E3 oder F3) über den Nutrand des Behälters (E4 oder F4) (**Abb. 5a**).
- Drücken Sie auf den 'Clic'-Knopf (E2 oder F2), ziehen Sie den Behälter (E4 oder F4) bis zum Messerblock (E1 oder F1) (**Abb. 5b**) und arretieren Sie ihn auf dem Behälter indem Sie auf die Partie oberhalb des 'Clic'-Knopfs (E2 oder F2) drücken. Vergewissern Sie sich, dass der Behälter (E4 oder F4) und der Messerblock (E1 oder F1) fest miteinander verbunden sind (**Abb. 5c**).
- Drehen Sie Ihr Zubehör um, platzieren Sie den zusammengefügteten Zubehörsatz (E oder F) auf den Motorblock (A), den 'Clic'-Knopf (E2 oder F2) in einer Linie mit der Ausbuchtung auf der Vorderseite des Motorblocks (A). Die Zubehörsätze (E oder F) müssen bis zum Anschlag auf den Motorblock (A) gedrückt werden, da sonst das Gerät nicht funktioniert (**Abb. 6**).
- Schließen Sie das Gerät an die Stromversorgung an. Drücken Sie mit der Hand während des gesamten Betriebs auf den Behälter (E4 oder F4) und betätigen Sie kurz oder andauernd den Knopf (B) oder (C) (**Abb. 7**).

- Um das Gerät anzuhalten, hören Sie auf, den Knopf (B) oder (C) zu drücken. Ziehen Sie den Gerätestecker.
- Nehmen Sie den Zubehörsatz (E) oder (F) vom Motorblock (A) drehen Sie ihn auf der Arbeitsfläche um und entriegeln Sie den Messerblock (E1) oder (F1), indem Sie auf den 'Clic'-Knopf (E2) oder (F2) drücken. Nun können sie Ihre Zubereitung entnehmen.

REINIGUNG DES GERÄTS

- Ziehen Sie den Gerätestecker und entfernen Sie den Behälter oder die Zubehörsätze.
- Die Klingen der Messer und der Zubehöerteile sind scharf. Gehen Sie vorsichtig mit ihnen um!
- Um die Reinigung des Messerblocks (D1) zu erleichtern, entfernen Sie ihn vom Behälter (D4), indem Sie auf den 'Clic'-Knopf (D2) drücken.
- Spülen Sie den Behälter und die Deckel unmittelbar nach der Benutzung unter fließendem Wasser ab und reinigen Sie die abnehmbaren Teile mit heißem Spülwasser.
- Der Behälter (D) sowie die Zubehöre (E) und (F) können in der Spülmaschine im oberen Reinigungskorb im Programm 'Eco' oder 'wenig verschmutzt' gereinigt werden.
- Benutzen Sie für die Reinigung des Motorblocks (A) ein feuchtes Tuch und trocknen Sie ihn danach sorgfältig ab. **Halten Sie den Motorblock (A) niemals unter Wasser.**

WAS IST ZU TUN, FALLS IHR GERÄT NICHT FUNKTIONIERT?

Probleme	Ursachen	Lösungen
Das Gerät funktioniert nicht.	Der Gerätestecker ist nicht eingesteckt.	Stecken Sie den Stecker in eine Steckdose mit einer für das Gerät zugelassenen Spannung.
	Der Behälter (D) oder die Zubehörsätze (E und F) sind nicht richtig zusammengesetzt oder falsch auf dem Motorblock (A) positioniert.	Stellen Sie sicher, dass der Behälter oder die Zubehörsätze richtig zusammengesetzt sind; nehmen Sie sie auseinander, setzen sie wieder zusammen (Abb. 2.a, 2.b et 2.c) und überprüfen Sie, dass sie richtig bis zum Anschlag auf den Motorblock gesetzt sind.
		Drücken Sie auf den Deckel der Zubehörsätze (E) oder (F) während des Gerätebetriebs.
Starkes Vibrieren.	Das Gerät steht auf keiner ebenen Oberfläche.	Stellen Sie das Gerät auf eine ebene Oberfläche.
	Die Menge der Zutaten ist zu groß.	Reduzieren Sie die Menge der zu verarbeitenden Zutaten.
	Fehler beim Zusammensetzen der Zubehöerteile.	Überprüfen Sie, ob die Behälter (E4 und F4) mit den richtigen Messerblöcken (E2 und F2) zusammengesetzt wurden; die zur Orientierung dienenden Farben müssen identisch sein.
Entweichen der Zutaten über die Deckelöffnung	Die Menge der Zutaten ist zu groß.	Reduzieren Sie die Menge der zu verarbeitenden Zutaten.
	Der Deckel ist nicht dicht.	Stellen Sie sicher, dass der Dichtungsring (D5) auf dem Deckel sitzt (D6). Setzen Sie den Deckel (D6) richtig auf den Behälter (D). Arretieren Sie die Verschlusskappe (D7).

Deutsch

Probleme	Ursachen	Lösungen
Entweichen der Zutaten am Boden des Behälters oder der Zubehörsätze.	Fehlen oder schlechte Positionierung des Dichtungsringes auf dem Messerblock (D1)(E1)(F1) .	Stellen Sie sicher, dass der Dichtungsring richtig positioniert ist; die Lamellen der Dichtung müssen sichtbar sein und er darf sich nicht wellen (Abb. 1) . Handhaben Sie die Messerblöcke (D1), (E1), (F1) sehr vorsichtig, da die Messerklingen sehr scharf sind.
	Der Messerblock (D1)(E1)(F1) ist unzureichend oder schlecht auf dem Behälter arretiert (D4)(E4)(F4) .	Stellen Sie sicher, dass der Messerblock und der Behälter fest miteinander verbunden sind, indem Sie auf den oberen Teil des Kopfes (D2)(Abb. 2c) oder der Knöpfe (E2)(F2) (Abb. 5c) drücken.
Das Messer dreht sich nicht einwandfrei.	Die Zutatenstücke sind zu groß oder zu fest.	Reduzieren Sie die Größe oder die Menge der zu verarbeitenden Zutaten.
		Geben Sie Flüssigkeit in den Mixbehälter ohne die maximale Füllmenge zu überschreiten.

Ihr Gerät funktioniert immer noch nicht?

Setzen Sie sich mit dem Verbraucherservice in Verbindung (für die Kontaktadressen schauen Sie bitte ins Garantieheft).

RECYCLING

■ Entsorgung der Verpackungsmaterialien und des Geräts.



Die Verpackung besteht ausschließlich aus umweltfreundlichen Materialien, die nach den gültigen Recycling-Bestimmungen entsorgt werden können.

Informieren Sie sich bei den zuständigen Stellen Ihrer Gemeinde über die Entsorgung des Geräts.

■ Entsorgung von Elektro- und Elektronik-Altgeräten.

Ihr Gerät ist dafür vorgesehen, viele Jahre zu funktionieren. Wenn Sie sich jedoch eines Tages entscheiden, es zu ersetzen, entsorgen Sie es nicht über Ihren Hausmüll oder auf einer Müllhalde, sondern bringen Sie es zu einer von Ihrer Gemeinde eingerichteten Sammelstelle (oder gegebenenfalls auf einen Wertstoffhof).



Denken Sie an den Schutz der Umwelt!

- ① Ihr Gerät enthält wertvolle Rohstoffe, die wieder verwertet werden können.
- Geben Sie Ihr Gerät deshalb bitte bei einer Sammelstelle Ihrer Stadt oder Gemeinde ab.

BESCHRIJVING

- | | |
|-------------------------------------------------|-------------------------------------------------|
| A Motorblok | E Kruidenmolen |
| B Knop 2 : hoge snelheid | E1 Messenblok met dichtingsring |
| C Knop 1 : lage snelheid | E2 Ontgrendelingsknop van het messenblok |
| D Blenderkom met toebehoren | E3 Plaatsingsgleuf |
| D1 Messenblok met dichtingsring | E4 Kom |
| D2 Ontgrendelingsknop van het messenblok | F Koffiemolen |
| D3 Plaatsingsgleuf | F1 Messenblok met dichtingsring |
| D4 Blenderkom | F2 Ontgrendelingsknop van het messenblok |
| D5 Dichtingsring deksel | F3 Plaatsingsgleuf |
| D6 Deksel | F4 Kom |
| D7 Dop | G - H Deksels voor accessoire |

VEILIGHEIDSVOORSCHRIFTEN :

Lees de gebruiksaanwijzing aandachtig voor het eerste gebruik: Niet-naleving ontheft de fabrikant van alle aansprakelijkheid.

Dit apparaat mag niet gebruikt worden door personen (of kinderen) met verminderde, fysieke, zintuiglijke of mentale capaciteiten, of personen die te weinig ervaring of kennis hebben tenzij ze onder de supervisie staan van een persoon die voor hen verantwoordelijk is of als ze genoeg richtlijnen hebben gekregen om het apparaat correct te hanteren. **E**r moet toezicht op kinderen zijn, zodat zij niet met het apparaat kunnen spelen.

Het apparaat is uitsluitend geschikt om op wisselstroom te werken. Controleer of de voedingsspanning op de gegevensplaat van het apparaat overeenkomt met de spanning van uw elektrische installatie. Als u het apparaat niet correct aansluit, vervalt de garantie.

Trek de stekker altijd uit het stopcontact wanneer het apparaat onbeheerd is en voorafgaand aan het in elkaar zetten, uit elkaar halen of reinigen. **L**aat het apparaat niet zonder toezicht door kinderen gebruiken.

Dit apparaat is uitsluitend geschikt voor huishoudelijk gebruik binnenshuis. **H**et apparaat niet in de open lucht gebruiken. De fabrikant is niet verantwoordelijk en behoudt zich het recht voor de garantie te annuleren in geval van commercieel of oneigenlijk gebruik of niet-naleving van de instructies.

Trek nooit aan het snoer om de stekker van het apparaat uit het stopcontact te trekken.

Dit apparaat mag worden gebruikt door personen met verminderde fysieke, sensorische of mentale capaciteiten, of waarvan de ervaring of kennis niet toereikend is, met dien verstande dat ze worden begeleid of instructies hebben gekregen om het apparaat veilig te gebruiken en de gevaren begrijpen.

Gebruik uw apparaat niet als het niet correct werkt of als het apparaat, het netsnoer of de stekker is beschadigd. **O**m gevaarlijke situaties te voorkomen, dient u het netsnoer door een erkend service center te laten vervangen (zie lijst in het garantieboekje).

Dit apparaat dient niet door kinderen te worden gebruikt. **H**oud het apparaat en zijn snoer buiten bereik van kinderen.

Gebruik het apparaat niet als het snoer is beschadigd. **L**aat het netsnoer vervangen door de fabrikant, de servicedienst of een persoon met een gelijkwaardige vakbekwaamheid teneinde ieder gevaar te voorkomen.

Elke handeling anders dan gewone onderhouds- of schoonmaakwerkzaamheden dient door een erkend service center uitgevoerd te worden.

Nederlands

Gebruik omwille van uw eigen veiligheid alleen de voor uw apparaat bedoelde accessoires en reserveonderdelen die verkrijgbaar zijn bij een erkend servicecentrum.

Om accessoires aan te kopen moet u altijd de bijsluiters van het apparaat meebrengen.

Kinderen dienen het apparaat niet als speelgoed te gebruiken.

Dompel het apparaat, het snoer of de stekker nooit in vloeistof.

Laat het netsnoer niet binnen het handbereik van kinderen hangen of in aanraking komen met of in de buurt hangen van de warme onderdelen van het apparaat, een warmtebron of scherpe randen.

Plaats de metalen accessoires nooit in de magnetron.

Let op voor verwondingen door slecht gebruik van het apparaat.

De snijvlakken van de messen en de accessoires zijn zeer scherp, wees voorzichtig wanneer u de kommen leegt en schoonmaakt.

Raak de bewegende onderdelen nooit aan wanneer het apparaat in werking is. Wacht tot het apparaat en de accessoires volledig tot stilstand zijn gekomen alvorens de accessoires aan te raken of te verwijderen.

Steek nooit keukengerei (lepel, spatel, ...) in de kom (D) tijdens het gebruik.

Zorg ervoor dat er nooit lang haar, sjaals, stropdassen, etc. ... boven het apparaat of de accessoires hangen wanneer het apparaat in werking is.

Opgelet : Gebruik of meng nooit vloeistoffen of ingrediënten die warmer zijn dan 60° C (140°F).

Als u warme ingrediënten moet mengen, houdt u uw handen op veilige afstand van het deksel (D6) en de maatbeker (D7) om risico op brandwonden te vermijden.

De kommen niet als bakjes gebruiken om ingrediënten in te vriezen, te bereiden of te steriliseren.

Laat uw apparaat nooit langer dan 1 minuut onafgebroken draaien.

Voor uw veiligheid beantwoordt dit apparaat aan de toepasselijke normen en regelgevingen (Richtlijnen Laagspanning, Elektromagnetische Compatibiliteit, Materialen die met voedingsmiddelen in contact komen, Milieu,...).

Zet het apparaat op een stabiel, hittebestendig, schoon en droog werkvlak.

Dit apparaat nooit gebruiken om niet-eetbare ingrediënten te mengen of mixen.

VEILIGHEIDSVERGRENDELING

- Het apparaat werkt niet als de blenderkom met toebehoren (D) of de accessoires (E) of (F) niet correct zijn gemonteerd of niet correct zijn geplaatst op het motorblok (A).
- De onderkant van de kommen (E4) (F4) is gemarkeerd met een gekleurd streepje. De kommen moeten op de messenblokken worden gemonteerd waarvan de ontgrendelingsknoppen (E2) of (F2) dezelfde kleur hebben.
- De blenderkom (D4) is niet gemarkeerd met een kleur. Deze kom moet worden gemonteerd op het messenblok met de gele ontgrendelingsknop (D2).

VOOR HET EERSTE GEBRUIK

- Maak alle accessoires (D, E, F, G, H), uitgezonderd het motorblok (A), met zeepwater schoon voor het eerste gebruik.
- Vóór het eerste gebruik controleert u of al het verpakkingsmateriaal is verwijderd.
- Controleer of het motorblok volledig is gestopt en laat de knoppen (B) en (C) los voordat u de blender en de toebehoren of de accessoires op het motorblok plaatst.
- Gebruik het apparaat nooit als het deksel (D6) met de dichtingsring (D5) niet correct is geplaatst op de gemonteerde kom (D).

GEBRUIK VAN HET APPARAAT

1 - MIXEN / MENGEN / HOMOGENISEREN (mengkom D)

De blenderkom nooit gebruiken onder de volgende omstandigheden: zonder ingrediënten, enkel met droge of harde ingrediënten (zoals suikerklontjes...) of wanneer het deksel (D6) met de dichtingsring (D5) niet correct is geplaatst op de kom (D).

Afhankelijk van de aard van de ingrediënten kunt u met de mengkom (D) tot 0,6 L dik mengsel en tot 0,5L vloeibare bereiding maken zoals:

Ingrediënten	Hoeveelheden	Bereidingstijd
Appelsap: appels + water	300g appels 200ml water	20 seconden knop 2
Groentesoep : groenten + water	300g groenten 200ml water	20 seconden knop 2
Fruitsmoothie: fruit + melk	300g fruit 200ml melk	15 seconden knop 2

Gebruik of meng nooit vloeistoffen of ingrediënten die warmer zijn dan 60° C (140° F) in de kom (D). Het apparaat mag niet in de koelkast of in de diepvriezer worden geplaatst.

Giet eerst de vloeibare ingrediënten in de blenderkom en voeg daarna de vaste ingrediënten toe. Respecteer altijd de maximumaanduiding. De vaste ingrediënten moeten in stukjes van 20 mm x 20 mm worden gesneden.

U kunt de volgende gerechten maken:

- fijn gemixte soepen, crèmesoepen, smoothies, milk-shakes, cocktails.
- licht beslag (pannenkoeken, beignets, clafoutis, far, ...).

MONTAGE VAN DE ACCESSOIRES

- **Controleer of de dichtingsring correct is geplaatst op het messenblok (D1). De gleuven in de dichtingsring moeten zichtbaar zijn wanneer u de ring plaatst en de ring moet volledig plat liggen. De ring mag niet golvend (fig. 1).**
- Druk op de "klik"-knop (D2) van het messenblok (D1) tegenover u. Plaats de onderkant van de kom (D4) onder de rand (D3) (fig. 2a), duw het messenblok (D1) naar de kom (fig. 2b) en vergrendel. Druk op het bovenste deel van de "klik"-knop (D2) om te controleren of de kom (D4) en het messenblok (D1) goed zijn verbonden (fig. 2c).
- Doe de dichtingsring (D5) rond het deksel (D6), zet het geheel op de kom (D4) en vergrendel de dop (D7) in de houder op het deksel. Plaats de gemonteerde kom (D) op het motorblok (A) met de "klik"-knop (D2) op het messenblok op dezelfde hoogte als de inkeping aan de voorkant van het motorblok (A) (fig. 3).
- Laat de kom (D) op het motorblok zakken (A) om het apparaat te laten werken (fig. 4).
- Steek de stekker in het stopcontact en druk op knop 1 (C) of 2 (B), afhankelijk van de gewenste snelheid of houd de knop ingedrukt voor een continue werking. Niet langer dan 60 seconden onafgebroken laten draaien.
- Laat de knop (B) of (C) los om het apparaat stil te zetten. Trek de stekker uit het stopcontact. Verwijder de kom (D) van het motorblok (A).

2 - HAKKEN (mini-hakker E) of MALEN (koffiemolen F)

Gebruik de mini-hakker of de koffiemolen niet om vloeibare bereidingen te maken (fruitsappen, ...).

Het deksel (G) op de kom (E4) of (F4) voorkomt de uitdroging van de bereidingen en biedt u de mogelijkheid om uw bereidingen in de koelkast te bewaren en later te gebruiken. Het deksel (G of H), de kom (E4) of (F4) mogen niet in de diepvriezer worden geplaatst.

De mini-hakker (E) om in enkele seconden zachte ingrediënten te hakken zoals:

Nederlands

Ingrediënten	Hoeveelheden (max.)	Bereidingstijd
Gedroogde abrikozen	40g	4 seconden knop 2 ingedrukt
Paneermeel	1 beschuit	10 impulsen knop 2 en 15sec knop 2 ingedrukt
Uien/sjalotten/knoflook	30g	10 impulsen knop 1
Knoflook	40g	10 impulsen knop 1
Ham	20g (1/2 plakje, opgerold en in 4 gesneden)	5 impulsen knop 1
In blokjes van max. 1 cm gesneden, ontnerfd vlees	40g	10 impulsen knop 1
Peterselie	5g	10 impulsen knop 1

De koffiemolen (F) om in enkele seconden harde en droge ingrediënten tot poeder te malen zoals:

Ingrediënten	Hoeveelheden (max.)	Bereidingstijd
Hazelnoten/gepelde amandelen	70g	10 seconden knop 2
Noten	20g	10 seconden knop 2
Korianderzaad, peper	40g	45 seconden knop 2
Koffie	50g	45 seconden knop 2

We raden u af harde specerijen (kruidnagel, kaneel,...) te mixen aangezien ze de kleur van de kom kunnen aantasten.

Het mengen van bepaalde ingrediënten zoals chocolade, parmezaanse kaas, kaneelstokjes, kruidnagel, ... is niet aanbevolen, omdat deze het apparaat kunnen beschadigen.

MONTAGE VAN DE ACCESSOIRES

- Deze accessoires zijn voorzien van een kom die de toegang tot de messen tijdens het gebruik belet.
- Controleer of de dichtingsring correct is geplaatst op het messenblok (E1) of (F1) (**fig. 1**): de gleuven in de dichtingsring moeten zichtbaar zijn wanneer u de ring plaatst en de ring moet volledig plat liggen. De ring mag niet golven (**fig. 1**).
- Doe de ingrediënten in de kom (E4) of (F4). Neem het messenblok (E1) of (F1) vast met de messen naar beneden, de "klik"-knop (E2) of (F2) tegenover u, en plaats de gleuf (E3) of (F3) in de flens van de kom (E4) of (F4) (**fig. 5a**).
- Druk op de "klik"-knop (E2) of (F2), breng de kom (E4) of (F4) naar het messenblok (E1) of (F1) (**fig. 5b**) en druk op het bovenste deel van de "klik"-knop (E2) of (F2) om het blok op de kom vast te maken. Controleer of de kom (E4) of (F4) en het messenblok (E1) of (F1) goed zijn verbonden (**fig. 5c**).
- Draai het accessoire om, plaats het gemonteerde accessoire (E) of (F) op het motorblok (A) door de "klik"-knop (E2) of (F2) op dezelfde hoogte als de inkeping aan de voorkant van het motorblok (A) te brengen. Laat de accessoires (E) of (F) volledig op het motorblok (A) zakken om het apparaat te laten werken (**fig. 6**).
- Steek de stekker van het apparaat in het stopcontact. Druk met uw hand op de kom (E4) of (F4) tijdens het gebruik en druk op de knop (B) of (C) om het apparaat met impulsen of continu te laten werken (**fig. 7**).
- Laat de knop (B) of (C) los om het apparaat stil te zetten. Trek de stekker uit het stopcontact.
- Verwijder het accessoire (E) of (F) van het motorblok (A), draai het accessoire om op het werkblad en ontgrendel het messenblok (E1) of (F1) door op de "klik"-knop (E2) of (F2) te drukken. U kunt nu uw bereiding uit het apparaat halen.

HET APPARAAT SCHOONMAKEN

- Trek de stekker uit het stopcontact en verwijder de kom of de accessoires.
- De snijvlakken van de messen en de accessoires zijn zeer scherp, wees voorzichtig.
- Druk op de "klik"-knop (D2) om het messenblok (D1) van de kom (D4) los te maken en het schoonmaken te vergemakkelijken.
- Spoel de kommen en het deksel na gebruik onmiddellijk af onder stromend water. Spoel de afneembare onderdelen af met warm zeepwater.
- De kom (D) en de accessoires (E en F) kunnen in de vaatwasmachine gereinigd worden, in de bovenste korf op het programma "ECO" of "LICHT VUIL".
- Gebruik een vochtige doek om het motorblok (A) schoon te maken en droog het blok zorgvuldig af. **Houd het motorblok (A) nooit onder stromend water.**

UW APPARAAT WERKT NIET. WAT NU?

Problemen	Oorzaken	Oplossingen
Het apparaat werkt niet.	De stekker zit niet in het stopcontact.	Steek de stekker van het apparaat in een stopcontact met dezelfde spanning.
	De kom (D) of de accessoires (E) en (F) zijn niet correct gemonteerd of zijn niet correct geplaatst op het motorblok (A) .	Controleer of de kom of de accessoires goed zijn gemonteerd; demonteer de onderdelen, begin opnieuw (Fig. 2.a, 2.b en 2.c) en controleer of de onderdelen correct op het motorblok zijn geplaatst.
		Druk op het deksel van de accessoires (E of F) tijdens het gebruik.
Overmatige trillingen.	Het product staat niet op een vlak werkblad.	Zet het apparaat op een vlak werkblad.
	De hoeveelheid ingrediënten is te groot.	Verminder de hoeveelheid ingrediënten.
	De accessoires zijn niet correct gemonteerd.	Controleer of de kommen (E4) (F4) goed zijn gemonteerd met de overeenkomstige messenblokken (E2) (F2) , de gekleurde streepjes moeten overeenkomen.
Het deksel lekt.	De hoeveelheid ingrediënten is te groot.	Verminder de hoeveelheid ingrediënten.
	Het deksel is niet goed gesloten.	Controleer de dichtingsring (D5) van het deksel (D6) . Plaats het deksel (D6) correct op de kom (D) . Vergrendel de dop (D7) .

Nederlands

Problemen	Oorzaken	Oplossingen
De onderkant van de kom of de accessoires lekt.	De dichtingsring ontbreekt of is niet correct geplaatst op het messenblok (D1)(E1)(F1) .	Zorg ervoor dat de dichtingsring correct is geplaatst, de gleuven in de dichtingsring moeten zichtbaar zijn en de ring mag niet golven (fig. 1). Ga voorzichtig met de messenblokken om (D1), (E1), (F1) want de snijvlakken van de messen zijn bijzonder scherp.
	het messenblok (D1)(E1)(F1) is niet voldoende of slecht vergrendeld op de kom (D4)(E4)(F4) .	Druk op het bovenste deel van de knop (D2)(fig. 2c) of op de knoppen (E2)(F2) om te controleren of het messenblok en de kom goed zijn verbonden (fig. 5c).
Het mes draait niet goed.	De ingrediënten zijn te hard of de stukken te groot.	Verminder de hoeveelheden of de grootte van de stukken.
		Giet vloeistof in de kom. Respecteer de maximaanduiding tijdens het mixen.

Uw apparaat werkt nog steeds niet?

Neem contact op met de klantendienst (zie gegevens in het garantieboekje).

AFVALVERWERKING



Vernietiging van de verpakking en het apparaat.

De verpakking bestaat voor 100% uit milieuvriendelijk materiaal dat in overeenstemming met de bepalingen omtrent afvalverwerking kan worden vernietigd.

Breng het apparaat naar een gemeentelijk afvalinzamelpunt.

Elektrisch of elektronisch product aan het eind van de levenscyclus :

Uw apparaat werd ontworpen om gedurende vele jaren dienst te doen. Wanneer u echter op een dag besluit het te vervangen, werp het dan niet met het huisvuil weg maar breng het naar het hiervoor door de gemeente ingerichte verzamelpunt (of een milieustraat indien van toepassing).



Bescherm het milieu!

- ① Uw apparaat bevat verschillende, voor terugwinning of recycling geschikte materialen.
- ➔ Breng het toestel naar een afvalinzamelpunt of naar een erkend service center voor een correcte verwerking.

DESCRIPCIÓN

- | | |
|-----------------------------------------------------------------------------------------------------------------------------------------------------------------------------------------------------------------------------------------------------------------------------------------------------------------------------------------------------------------------------------------------------------------------------------------|-----------------------------------------------------------------------------------------------------------------------------------------------------------------------------------------------------------------------------------------------------------------------------------------------------------------------------------------------------------------------------------------------------------------------------------------------------------------------|
| <p>A Bloque motor</p> <p>B Botón 2: velocidad rápida</p> <p>C Botón 1: velocidad lenta</p> <p>D Conjunto del vaso de la licuadora</p> <p>D1 Bloque de cuchillas con junta</p> <p>D2 Botón de desbloqueo del bloque de cuchillas</p> <p>D3 Mecanismo de encaje</p> <p>D4 Vaso de la licuadora</p> <p>D5 Junta de la tapa</p> <p>D6 Tapa</p> <p>D7 Tapón</p> | <p>E Molinillo para finas hierbas</p> <p>E1 Bloque de cuchillas con junta</p> <p>E2 Botón de desbloqueo del bloque de cuchillas</p> <p>E3 Mecanismo de encaje</p> <p>E4 Vaso</p> <p>F Molinillo de café</p> <p>F1 Bloque de cuchillas con junta</p> <p>F2 Botón de desbloqueo del bloque de cuchillas</p> <p>F3 Mecanismo de encaje</p> <p>F4 Vaso</p> <p>G - H Tapas para accesorio</p> |
|-----------------------------------------------------------------------------------------------------------------------------------------------------------------------------------------------------------------------------------------------------------------------------------------------------------------------------------------------------------------------------------------------------------------------------------------|-----------------------------------------------------------------------------------------------------------------------------------------------------------------------------------------------------------------------------------------------------------------------------------------------------------------------------------------------------------------------------------------------------------------------------------------------------------------------|

CONSEJOS DE SEGURIDAD:

Lea atentamente el manual de uso antes de utilizar el aparato por primera vez; un uso no conforme con las instrucciones de uso eximirá al fabricante de cualquier responsabilidad.

Este aparato no está diseñado para ser utilizado por personas (incluidos los niños) cuyas capacidades físicas, sensoriales o mentales sean reducidas, o por personas con falta de experiencia o de conocimientos, salvo si éstas están supervisadas por una persona responsable de su seguridad o esta última les ha facilitado instrucciones relativas al uso del aparato. **S**e recomienda vigilar a los niños para asegurarse de que no juegan con el aparato.

Este aparato está diseñado para funcionar únicamente con corriente alterna. **A**segúrese de que la tensión de alimentación del aparato se corresponde efectivamente con la de la instalación eléctrica, pues cualquier error de conexión anularía la garantía.

Desconecte siempre el aparato si va a dejarlo sin vigilancia, antes de acoplar y retirar los accesorios y antes de limpiarlo. **N**o permita que los niños jueguen con el aparato.

Este aparato está diseñado exclusivamente para un uso doméstico en el interior de su hogar. **N**o utilice el aparato al aire libre. El fabricante declina cualquier responsabilidad y se reserva el derecho a rescindir la garantía en caso de un uso comercial o inadecuado, o de no respetar las instrucciones de uso.

No desenchufe nunca el aparato tirando del cable.

Este aparato no está diseñado para que lo utilicen personas con alguna discapacidad física, sensorial o mental, o con falta de experiencia o conocimientos, a no ser que alguien responsable de su seguridad las supervise o las haya instruido previamente sobre el uso del aparato con toda seguridad y comprendan todos los posibles peligros.

No utilice el aparato si este no funciona correctamente, si está dañado o si el cable de alimentación o la toma están dañados. **P**ara evitar cualquier peligro, llévelos a cambiar a un centro de servicio autorizado (consulte la lista en el cuaderno de garantía).

Este aparato no debe ser utilizado por niños. **M**antenga el aparato y su cable fuera del alcance de los niños.

En caso de que el cable de alimentación esté dañado no utilice el aparato. **D**eberá ser cambiado por el fabricante, un servicio postventa autorizado o por personas con una cualificación similar con el fin de evitar cualquier peligro.

Cualquier intervención por parte del cliente diferente de la limpieza y el mantenimiento deberá llevarse a cabo en un centro de servicio autorizado.

Para su seguridad, utilice únicamente accesorios y piezas de recambio adecuadas para el aparato, vendidas en los centros de servicio oficiales.

Español

No se le podrá vender ningún accesorio sin que presente el manual de uso de su aparato o el propio aparato.

Los niños no deben utilizar este aparato como si fuera un juguete.

No sumerja el aparato, el cable de alimentación o la toma en líquido.

No deje el cable de alimentación colgando al alcance de los niños, ni cerca o en contacto con las partes calientes del aparato, junto a una fuente de calor o sobre un ángulo vivo.

No introduzca accesorios con piezas metálicas en el microondas.

Existe el riesgo de una lesión por el uso indebido del aparato.

Las hojas de las cuchillas y de los accesorios son cortantes; manéjelas con precaución mientras vacíe los recipientes y durante la limpieza.

No toque nunca las piezas en movimiento cuando el aparato esté en funcionamiento; espere a que el aparato y sus accesorios se detengan por completo para intervenir o retirar los accesorios.

No introduzca jamás utensilios de cocina (cucharas, espátulas, etc.) en el vaso (D) mientras el aparato esté en funcionamiento.

No permita que haya cabello largo, bufandas, corbatas, etc. que queden colgando por encima del aparato o del accesorio que esté en funcionamiento.

Atención: No vierta ni mezcle nunca líquidos o ingredientes cuya temperatura exceda los 60° C (140°F).

Si tiene que mezclar ingredientes calientes, mantenga las manos a distancia de la tapa (D6) y del dosificador (D7) para evitar cualquier riesgo de quemadura.

No utilice los vasos como recipientes (para congelación, cocción o esterilización).

No utilice el aparato durante más de 1 minuto en marcha continua.

Por su seguridad, este aparato cumple las normas y reglamentaciones aplicables (Directivas de Baja Tensión, Compatibilidad Electromagnética, Materiales en contacto con los alimentos, Medio Ambiente,...).

Coloque el aparato sobre una superficie de trabajo estable, resistente al calor, limpia y seca.

No utilice nunca este aparato para mezclar o batir ingredientes no alimentarios.

BLOQUEO DE SEGURIDAD

- El aparato no puede funcionar si el conjunto del vaso de la licuadora (D) o los accesorios (E) o (F) no están correctamente montados y debidamente colocados sobre el bloque motor (A).
- Los vasos (E4) (F4) llevan una marca de color en su base, y han de montarse con los bloques de cuchillas cuyos botones de desbloqueo (E2) (F2) tienen el mismo color.
- El vaso de la licuadora (D4) no lleva ninguna marca de color, y tiene que montarse con el bloque de cuchillas que lleva un botón de desbloqueo (D2) amarillo.

ANTES DEL PRIMER USO

- Antes de utilizar el aparato por primera vez, lave todos los accesorios (D, E, F, G, H) con agua caliente jabonosa, salvo el bloque motor (A).
- Asegúrese de haber retirado todo el embalaje antes de poner en funcionamiento el aparato.
- Asegúrese de que el bloque motor se haya detenido por completo y que los botones (B) y (C) no estén pulsados antes de colocar el conjunto de la licuadora o los accesorios sobre el bloque motor.
- No ponga en marcha el aparato si la tapa montada (D6) con la junta (D5) no está colocada sobre el vaso montado (D).

USO DEL APARATO

1 - BATIDORA / MEZCLADORA / HOMOGENEIZADORA (recipiente batidor D)

No ponga en funcionamiento el vaso de la licuadora sin utilizar ingredientes, con productos secos o duros únicamente (como terrones de azúcar, etc.) o si la tapa (D6) con su junta correspondiente (D5) no está colocada sobre el vaso (D).

Según las características de los alimentos, el recipiente batidor (D) le permite preparar hasta 0,6 l de mezclas espesas y 0,25 l de preparados líquidos, como por ejemplo:

Ingredientes	Cantidades	Tiempo de operación
Zumos de manzanas: manzanas + agua	300 g de manzanas 200 ml de agua	20 segundos botón 2
Sopa de verduras: verduras + agua	300 g de verduras 200 ml de agua	20 segundos botón 2
Compota de fruta: frutas + leche	300 g de frutas 200 ml de leche	15 segundos botón 2

No introduzca líquidos o ingredientes cuya temperatura sea superior a 60° C (140°F) en el vaso mezclador. Nunca se lo debe poner en el refrigerador ni en el congelador.

Vierta siempre los ingredientes líquidos en primer lugar dentro del vaso de la licuadora antes de añadir los ingredientes sólidos, sin sobrepasar el nivel máximo indicado. Los ingredientes deben estar pelados y cortados de 20 mm x 20 mm.

Puede preparar:

- sopas batidas muy finas, cremas ricas, compotas, batidos y cócteles.
- pastas ligeras (crêpes, buñuelos, clafoutis (pastel de cerezas), far (tarta de ciruelas), etc.)

MONTAJE DE LOS ACCESORIOS:

- **Asegúrese de que la junta está y que está bien colocada sobre el bloque de cuchillas (D1): los pliegues de la junta han de quedar visibles cuando esta esté en su lugar y debe quedar bien plana, no debe doblarse (fig. 1).**
- Oprima el botón "clic" (D2) del bloque de hojas (D1) frente a usted. Ubique la base del recipiente (D4) bajo el mecanismo de encaje (D3) (**fig. 2a**) luego vuelva a colocar el bloque de las hojas (D1) en el recipiente (**fig. 2b**) hasta el cierre. Pulse la parte superior del botón "clic" (D2) para asegurarse de que el vaso (D4) y el bloque de cuchillas (D1) encajan correctamente (**fig. 2c**).
- Coloque el vaso montado (D) sobre el bloque motor (A) con el botón clic (D2) del bloque de cuchillas alineado con la muesca situada en la parte delantera del bloque motor (A) (**fig. 3**).
- El vaso (D) ha de haber bajado lo suficiente sobre el bloque motor (A), pues de lo contrario el aparato no funcionará (**fig. 4**).
- Enchufe el aparato y pulse el botón 1 (C) o 2 (B), en función de la velocidad deseada, por impulsos o manteniendo pulsado el botón para que el aparato funcione de forma continuada. El aparato no puede funcionar de forma continuada durante más de 60 segundos.
- Para detener el aparato, deje de pulsar el botón (B) o (C). Desenchufe el aparato. Retire el vaso (D) del bloque motor (A).

2 - PICADORA (mini picadora E) o MOLEDORA (molinillo de café F)

No utilice la mini picadora ni el molinillo de café para preparados líquidos (zumos de frutas, etc.). La tapa (G), que debe colocarse sobre el vaso (E4) o (F4), evita que se sequen los preparados y permite conservarlos en la nevera para una próxima utilización. La tapa (G o H) y el recipiente (E4) o (F4) no deben ser puestos en el congelador.

La mini picadora (E) le permite picar, en apenas segundos, ingredientes como los que se describen a continuación:

Español

Ingredientes	Cantidad (máx.)	Tiempo de operación
Albaricoques secos	40 g	4 s manteniendo pulsado el botón 2
Pan rallado	1 biscote	Pulsar 10 veces el botón 2 y mantener pulsado el botón 2 durante 15 s
Cebollas, chalotes, ajo	30 g	10 pulsos, botón 1
Ajo	40 g	10 pulsos, botón 1
Jamón	20 g (1/2 lonja arrollada cortada en 4)	5 pulsos, botón 1
Carne desnervada y cortada en cubos de 1 cm, máximo	40 g	10 pulsos, botón 1
Perejil	5 g	10 pulsos, botón 1

El molinillo de café (F) le permite reducir a polvo, en apenas segundos, los ingredientes duros y secos como los siguientes:

Ingredientes	Cantidad (máx.)	Tiempo de operación
Nueces, avellanas peladas	70 g	10 segundos botón 2
Nuez	20 g	10 pulsos, botón 2
Granos de cilantro, pimienta	40 g	45 segundos botón 2
Café	50 g	45 segundos botón 2

No es aconsejable mezclar determinadas especies muy duras (como clavo o canela), pues pueden alterar el color del vaso.

No se aconseja la mezcla de algunos ingredientes como el chocolate, el queso parmesano, las ramas de canela, los clavos porque pueden dañar al aparato.

MONTAJE DE LOS ACCESORIOS:

- Estos accesorios van equipados con un vaso que impide acceder a las cuchillas mientras el aparato está en funcionamiento.
- Asegúrese de que la junta está y está bien colocada sobre el bloque de las cuchillas (E1) o (F1) (**fig. 1**), los pliegues de la junta han de quedar visibles cuando esta esté en su lugar y debe quedar bien plana, no debe doblarse (**fig. 1**).
- Introduzca los ingredientes en el vaso (E4) o (F4). Coloque el bloque de las cuchillas (E1) o (F1), con las cuchillas orientadas hacia abajo y el botón "clic" (E2) o (F2) hacia usted y emplace el mecanismo de encaje (E3) o (F3) en el cuello del vaso (E4) o (F4) (**fig. 5a**).
- Pulse el botón "clic" (E2) o (F2), desplace el vaso (E4) o (F4) hasta el bloque de cuchillas (E1) o (F1) (**fig. 5b**) y encájelo en el vaso presionando sobre la parte superior del botón "clic" (E2) o (F2). Asegúrese de que el vaso (E4) o (F4) y el bloque de cuchillas (E1) o (F1) encajen bien (**fig. 5c**).
- Gire el accesorio y coloque el accesorio montado (E) o (F) sobre el bloque motor (A) alineando el botón clic (E2) o (F2) con la muesca en la parte delantera del bloque motor (A); los accesorios (E) o (F) han de haberse bajado al máximo sobre el bloque motor (A), pues en caso contrario el aparato no funcionará (**fig. 6**).
- Enchufe el aparato. Sujete el vaso con la mano (E4) o (F4) mientras esté en funcionamiento el aparato y pulse el botón (B) o (C) por impulsos o de forma continuada (**fig. 7**).
- Para detener el aparato, deje de pulsar el botón (B) o (C). Desenchufe el aparato.
- Retire el accesorio (E) o (F) del bloque motor (A), dele la vuelta al accesorio sobre la superficie de trabajo y desbloquee el bloque de las cuchillas (E1) o (F1) pulsando el botón "clic" (E2) o (F2). Entonces podrá recuperar su preparado.

LIMPIEZA DEL APARATO

- Desconecte el aparato y retire el vaso o los accesorios.
- Las hojas de las cuchillas y de los accesorios son muy cortantes, manipúlelas con precaución.
- Para facilitar la limpieza del bloque de las cuchillas (D1) se separan del vaso (D4) pulsando los botones clic (D2).
- Después de utilizarlos, enjuague inmediatamente con agua corriente los vasos y las tapas, así como los elementos extraíbles, que debe lavar con agua jabonosa.
- El vaso (D) y los accesorios (E) y (F) pueden limpiarse en el lavavajillas en la cesta superior con el programa "ECO" o "POCA SUCIEDAD".
- Para limpiar el bloque motor (A) utilice el paño húmedo y séquelo con cuidado. **No coloque nunca el bloque motor (A) bajo el agua corriente.**

¿QUÉ HACER SI SU APARATO NO FUNCIONA?

Problemas	Causas	Soluciones
El producto no funciona.	El enchufe no está conectado a la toma.	Conecte el aparato a una toma de la misma tensión.
	El vaso (D) o los accesorios (E) y (F) no están bien montados o colocados sobre el bloque motor (A).	Compruebe que el vaso o los accesorios están bien montados; desmonte y proceda nuevamente al montaje (fig. 2.a, 2.b y 2.c) y compruebe que han descendido lo suficiente sobre el bloque motor.
		Apriete la tapa de los accesorios (E) o (F) mientras el aparato esté en funcionamiento.
Excesivas vibraciones.	El producto no está colocado sobre una superficie plana.	Coloque el producto sobre una superficie plana.
	El volumen de ingredientes es excesivo.	Reduzca la cantidad de ingredientes tratados.
	Error en el montaje de los accesorios.	Compruebe que los vasos (E4) (F4) están bien montados con los bloques de las cuchillas (E2) (F2) que les corresponden (las marcas de colores han de coincidir).
Se pierde producto por la tapa.	El volumen de ingredientes es excesivo.	Reduzca la cantidad de ingredientes tratados.
	La tapa no es estanca.	Compruebe que la junta está (D5) sobre la tapa (D6). Coloque correctamente la tapa (D6) sobre el vaso (D). Bloquee el tapón (D7).

Español

Problemas	Causas	Soluciones
Se pierde producto por debajo del vaso o de los accesorios.	La junta no está o está mal colocada sobre el bloque de cuchillas (D1) (E1) (F1) .	Asegúrese de que la junta esté bien colocada, los bordes de la junta han de estar visibles y no debe doblarse (fig. 1) . Manipule los bloques de cuchillas (D1), (E1), (F1) con precaución porque los filos son cortantes.
	El bloque de las cuchillas (D1)(E1)(F1) no está lo bastante bloqueado o está mal bloqueado sobre el vaso (D4)(E4)(F4) .	Asegúrese de que el bloque de cuchillas y el vaso están bien encajados pulsando la parte superior del botón (D2) (fig. 2c) o los botones (E2)(F2) (fig. 5c)
La cuchilla no gira con facilidad	Los trozos de alimentos son demasiado gruesos o duros	Reducir el tamaño o la cantidad de ingredientes tratados.
		Añada líquido en el vaso mezclador sin superar el nivel máximo.

¿Su aparato sigue sin funcionar?

Póngase en contacto con el servicio al consumidor (consulte los datos en el cuaderno de garantía).

RECICLAJE**Eliminación de los materiales de embalaje y del aparato.**

El embalaje incluye únicamente materiales sin riesgo para el medio ambiente, que se pueden desechar de conformidad con las disposiciones de reciclaje vigentes.

Para desechar el aparato, infórmese en el servicio técnico autorizado de su comunidad.

Fin de la vida útil de un producto eléctrico o electrónico:

Su aparato está diseñado para funcionar durante muchos años. Sin embargo, el día en el que lo vaya a sustituir, no lo tire a la basura o a un vertedero, llévelos al punto de recogida dispuesto a tal efecto en su comunidad (o a un centro de tratamiento de residuos, llegado el caso).

**¡Colaboremos con la protección del medio ambiente!**

- ① Su aparato contiene un gran número de materiales aprovechables o reciclables.
- ➔ Lleve el aparato a un punto de recogida o deséchelo en un Centro de Servicio Autorizado para su procesamiento.

DESCRIZIONE

- | | |
|-----------------------------------------------|-----------------------------------------------|
| A Blocco motore | E Trita erbe aromatiche |
| B Pulsante 2: velocità massima | E1 Gruppo lame con guarnizione |
| C Pulsante 1: velocità minima | E2 Pulsante di sblocco del gruppo lame |
| D Gruppo recipiente miscelatore | E3 Linguetta a incastro |
| D1 Gruppo lame con guarnizione | E4 Recipiente |
| D2 Pulsante di sblocco del gruppo lame | F Macina-caffè |
| D3 Linguetta a incastro | F1 Gruppo lame con guarnizione |
| D4 Recipiente miscelatore | F2 Pulsante di sblocco del gruppo lame |
| D5 Guarnizione del coperchio | F3 Linguetta a incastro |
| D6 Coperchio | F4 Recipiente |
| D7 Tappo del dosatore | G - H Coperchi accessorio |

NORME DI SICUREZZA:

Leggere attentamente il manuale d'istruzioni prima del primo utilizzo dell'apparecchio. Un utilizzo non conforme alle istruzioni libera il produttore da ogni responsabilità.

Questo prodotto non deve essere utilizzato da adulti o bambini affetti da disabilità fisiche, sensoriali o mentali, né da persone che non hanno alcuna esperienza o conoscenza dell'apparecchio, a meno che non siano sorvegliati o siano stati istruiti sul suo uso da una persona responsabile della loro sicurezza. **S**i consiglia di sorvegliare i bambini per assicurarsi che non giochino con l'apparecchio.

L'apparecchio è progettato per funzionare esclusivamente a corrente alternata. **V**erificare che la tensione della rete elettrica corrisponda a quella riportata sulla targa dell'apparecchio; in caso di collegamento errato la garanzia sarà annullata.

Scollegare sempre l'apparecchio dall'alimentazione se incustodito e prima di qualsiasi operazione di montaggio, smontaggio o pulizia. **N**on lasciare che i bambini utilizzino l'apparecchio senza sorveglianza.

Questo apparecchio è destinato al solo uso domestico e in interni. Non utilizzare l'apparecchio all'aria aperta. Il produttore declina ogni responsabilità e si riserva il diritto di invalidare la garanzia in caso di utilizzo commerciale o inappropriato o del mancato rispetto delle istruzioni.

Non tirare il cavo di alimentazione per scollegare l'apparecchio dalla presa di corrente.

Questo apparecchio non è destinato all'uso da parte di persone (bambini inclusi) le cui abilità fisiche, sensoriali o mentali risultino ridotte o che siano prive dell'esperienza e delle conoscenze necessarie, fatto salvo il caso in cui una persona responsabile della loro sicurezza provveda alla loro sorveglianza o le abbia precedentemente istruite sulle modalità d'uso dell'apparecchio.

Non utilizzare l'apparecchio se non funziona correttamente, se ha subito danni o se il cavo di alimentazione o la spina sono danneggiati. **P**er evitare ogni rischio, il cavo di alimentazione deve essere sostituito da un centro di assistenza autorizzato (vedere l'elenco nel libretto di garanzia).

Questo apparecchio non deve essere utilizzato dai bambini. **T**enere l'apparecchio lontano dalla portata dei bambini.

Se il cavo di alimentazione è danneggiato, non utilizzare l'apparecchio. **F**are sostituire il cavo di alimentazione dal produttore, dal suo servizio post-vendita o da personale qualificato per evitare qualsiasi pericolo.

Tutti gli interventi, ad eccezione delle operazioni di pulizia e manutenzione ordinaria, devono essere effettuati da un centro di assistenza autorizzato.

Al fine di garantire la sicurezza, utilizzare esclusivamente accessori e ricambi adatti all'apparecchio, venduti presso centri assistenza autorizzati.

Italiano

Gli accessori possono essere venduti esclusivamente dietro presentazione del manuale o dell'apparecchio.

I bambini non devono giocare con l'apparecchio.

Non immergere l'apparecchio, il cavo di alimentazione o la spina in liquidi.

Non tenere il cavo a portata dei bambini, in prossimità o in contatto con le parti calde dell'apparecchio, vicino a una fonte di calore o su un angolo appuntito.

Non riscaldare a microonde gli accessori contenenti metallo.

Prestare attenzione al rischio di lesioni causate dall'uso improprio dell'apparecchio.

Le lame sono molto taglienti: maneggiarle con cautela durante lo svuotamento e la pulizia dell'apparecchio.

Non toccare le parti in movimento quando l'apparecchio è in uso; attendere l'arresto completo dell'apparecchio e degli accessori prima di intervenire o rimuovere gli accessori.

Non introdurre utensili da cucina (cucchiai, spatole ecc.) nel recipiente (D) quando è in uso.

Non far pendere capelli lunghi, sciarpe, cravatte ecc. al di sopra dell'apparecchio o degli accessori quando in uso.

Attenzione: non versare e non miscelare liquidi o ingredienti la cui temperatura è superiore a 60°C (140°F).

Se si miscelano ingredienti caldi, tenere le mani lontane dal coperchio (D6) e del dosatore (D7) per evitare il rischio di ustioni.

Non utilizzare i recipienti come contenitori (per scongelamento, cottura, sterilizzazione).

Non utilizzare l'apparecchio continuativamente per più di 1 minuto.

Per motivi di sicurezza questo apparecchio è conforme alle leggi e alle normative applicabili (Direttiva Bassa tensione, Direttiva Compatibilità elettromagnetica, Direttiva Materiali a contatto con prodotti alimentari, Direttiva Ambiente,...).

Installare l'apparecchio su un piano di lavoro stabile, resistente al calore, pulito e asciutto.

Non utilizzare questo apparecchio per miscelare o tritare prodotti non alimentari.

BLOCCO DI SICUREZZA

- L'apparecchio non può funzionare se il gruppo recipiente miscelatore (D) o gli accessori (E) o (F) non sono installati e posizionati correttamente sul blocco motore (A).
- I recipienti (E4) (F4) sono contrassegnati alla base da una linea colorata: devono essere assemblati insieme ai gruppi lame i cui pulsanti di sblocco (E2) (F2) hanno lo stesso colore.
- Il recipiente miscelatore (D4) non è contrassegnato da alcun colore: deve essere assemblato insieme al gruppo lame con il pulsante di sblocco (D2) giallo.

PRIMA DEL PRIMO UTILIZZO

- Prima del primo utilizzo pulire tutti gli accessori (D, E, F, G, H), ad eccezione del blocco motore, con acqua insaponata.
- Assicurarsi di aver rimosso tutti i materiali d'imballaggio prima di mettere in funzione l'apparecchio.
- Prima di installare il gruppo recipiente miscelatore o gli accessori sul blocco motore, assicurarsi che il blocco motore sia completamente fermo e che i pulsanti (B) e (C) non siano premuti.
- Non mettere in funzione l'apparecchio se il coperchio (D6) con la guarnizione (D5) non sono posizionati sul gruppo recipiente miscelatore assemblato (D).

UTILIZZO DELL'APPARECCHIO

1 - FRULLARE / MISCELARE / OMOGENEIZZARE (recipiente miscelatore D)

Non mettere in funzione il recipiente miscelatore senza ingredienti, con prodotti esclusivamente secchi o duri (ad esempio zucchero in zollette) o se il coperchio (D6) e la guarnizione (D5) non sono installati sul recipiente (D). A seconda del tipo di ingredienti, il recipiente miscelatore (D) permette di preparare fino a 0,6L di passato spesso e 0,5L di passato più liquido, come ad esempio:

Ingredienti	Quantità	Durata di funzionamento
Succo di mela: mele + acqua	300g mele 200ml d'acqua	20 secondi pulsante 2
Passato di verdura: verdura + acqua	300g di verdura 200ml d'acqua	20 secondi pulsante 2
Frullato di frutta: frutta + latte	300g di frutta 200ml di latte	15 secondi pulsante 2

Non versare e non miscelare liquidi o ingredienti la cui temperatura è superiore a 60°C (140°F).

Non collocare l'apparecchio in frigorifero né in congelatore.

Versare nel recipiente miscelatore gli ingredienti liquidi e solo successivamente gli ingredienti solidi, senza oltrepassare il livello massimo indicato. Gli ingredienti solidi devono essere tagliati in pezzi di circa 20 mm x 20 mm.

E' possibile preparare:

- minestrone passati, cremose vellutate, frullati, milkshake, cocktail.
- paste leggere (crêpes, bigné, clafoutis ...).

MONTAGGIO DEGLI ACCESSORI

■ Assicurarsi che la guarnizione sia presente e installata correttamente sul gruppo lame (D1): le scanalature della guarnizione devono essere visibili quando in posizione e la guarnizione non deve essere incurvata (fig. 1).

■ Premere il pulsante "clic" (D2) del gruppo lame (D1) posizionato frontalmente sull'apparecchio. Posizionare la base del recipiente (D4) sotto la linguetta (D3) (fig. 2a) poi spostare il gruppo lame (D1) verso il recipiente (fig. 2b) fino al blocco. Premere la parte superiore del pulsante di sblocco (D2) per assicurarsi che il recipiente (D4) e il gruppo lame (D1) siano correttamente assemblati (fig. 2c).

■ Collocare la guarnizione del coperchio (D5) intorno al coperchio (D6) e posizionare l'insieme sul recipiente (D4). Installare il tappo del dosatore (D7) nel suo alloggiamento, situato sopra il coperchio. Installare il recipiente miscelatore assemblato (D) sul blocco motore (A) allineando il pulsante di sblocco (D2) con la rientranza situata sulla parte frontale del blocco motore (A) (fig. 3).

■ Il recipiente (D) deve essere completamente inserito nel blocco motore (A), altrimenti l'apparecchio non funzionerà (fig. 4).

■ Collegare l'apparecchio alla presa di corrente e premere il pulsante 1 (C) o 2 (B) a seconda della velocità desiderata, a impulsi o tenendoli premuti per un funzionamento continuato. Non mantenere in funzione l'apparecchio per più di 60 secondi continuativi.

■ Per spegnere l'apparecchio rilasciare il pulsante (B) o (C). Scollegare l'apparecchio dalla presa di corrente. Rimuovere il recipiente miscelatore (D) dal blocco motore (A).

2 - TRITARE (mini tritatutto E) o MACINARE (macina-caffè F)

Non utilizzare il mini tritatutto o il macina-caffè per preparazioni liquide (succhi di frutta, ...). Il coperchio (G) da posizionare sul recipiente (E4) o (F4) evita che le preparazioni si seccino e permette di conservarle in frigorifero per un utilizzo successivo. Il coperchio (G o H) e il recipiente (E4) o (F4) non devono essere collocati in congelatore.

Il mini tritatutto (E) permette di tritare in pochi secondi ingredienti morbidi come:

Ingredienti	Quantità (max)	Durata di funzionamento
Albicocche essiccate	40g	4sec pulsante 2
Pan grattato	1 fetta biscottata	10 impulsi pulsante 2 e 15sec pulsante 2
Cipolla/scalogno	30g	10 impulsi pulsante 1
Aglione	40g	10 impulsi pulsante 1
Prosciutto	20g (1/2 trancio arrotolato tagliato in 4)	5 impulsi pulsante 1
Carne senza nervi e tagliata in pezzetti di 1 cm max	40g	10 impulsi pulsante 1
Prezzemolo	5g	10 impulsi pulsante 1

Italiano

Il macina-caffè (F) permette di polverizzare in pochi secondi ingredienti duri e secchi come:

Ingredienti	Quantità (max)	Durata di funzionamento
Mandorle/nocciole sgusciate	70g	10 secondi pulsante 2
Noci	20g	10 impulsi pulsante 2
Semi di coriandolo, pepe	40g	45 secondi pulsante 2
Caffè	50g	45 secondi pulsante 2

Si sconsiglia di miscelare alcune spezie molto dure (chiodi di garofano, cannella ecc.) poiché possono alterare il colore del recipiente.

Si sconsiglia la miscelazione di alcuni ingredienti come cioccolato, formaggio Parmigiano, bastoncini di cannella, chiodi di garofano, poiché potrebbero danneggiare l'apparecchio.

MONTAGGIO DEGLI ACCESSORI

- Questi accessori sono dotati di un recipiente che impedisce l'accesso alle lame durante l'uso.
- Assicurarsi che la guarnizione sia presente e correttamente installata sul gruppo lame (E1) o (F1) (**fig. 1**): le scanalature della guarnizione devono essere visibili quando in posizione e la guarnizione non deve essere incurvata (**fig. 1**).
- Versare gli ingredienti nel recipiente (E4) o (F4). Prendere il gruppo lame (E1) o (F1), con le lame orientate verso il basso e guardando il pulsante di sblocco (E2) o (F2), e posizionare la linguetta (E3) o (F3) nel collo del recipiente (E4) o (F4) (**fig. 5a**).
- Premere il pulsante di sblocco (E2) o (F2), portare il recipiente (E4) o (F4) fino al gruppo lame (E1) o (F1) (**fig. 5b**) e fissarlo sul recipiente premendo la parte superiore del pulsante di sblocco (E2) o (F2). Assicurarsi che il recipiente (E4) o (F4) e il gruppo lame (E1) o (F1) siano correttamente assemblati (**fig. 5c**).
- Capovolgere l'accessorio assemblato (E) o (F) e posizionarlo sul blocco motore (A), allineando il pulsante di sblocco (E2) o (F2) con la rientranza situata sulla parte frontale del blocco motore (A). Gli accessori (E) o (F) devono essere completamente inseriti nel blocco motore (A), altrimenti l'apparecchio non funzionerà (**fig. 6**).
- Collegare l'apparecchio alla presa di corrente. Premere il coperchio del recipiente (E4) o (F4) con la mano durante il funzionamento e premere il pulsante (B) o (C) a impulsi o continuamente (**fig. 7**).
- Per spegnere l'apparecchio rilasciare il pulsante (B) o (C). Scollegare l'apparecchio dalla presa di corrente.
- Rimuovere l'accessorio (E) o (F) dal blocco motore (A), posizionarlo sul piano di lavoro e sbloccare il gruppo lame (E1) o (F1) premendo il pulsante di sblocco (E2) o (F2). È ora possibile prelevare la preparazione.

PULIZIA DELL'APPARECCHIO

- Scollegare l'apparecchio dalla presa di corrente e rimuovere il recipiente o gli accessori.
- Le lame sono molto taglienti, maneggiare con cautela.
- Per facilitare la pulizia, è possibile separare il gruppo lame (D1) dal recipiente miscelatore (D4) premendo il pulsante di sblocco (D2).
- Risciacquare immediatamente dopo l'uso i recipienti e i coperchi con acqua corrente e gli elementi removibili con acqua calda insaponata.
- È possibile lavare il recipiente (D) e gli accessori (E) e (F) in lavastoviglie nel cestello superiore, con il programma ecologico o per stoviglie poco sporche.
- Per pulire il blocco motore (A) utilizzare un panno umido e asciugarlo con cura. **Non lavare il blocco motore (A) sotto l'acqua corrente.**

RISOLUZIONE DEI PROBLEMI

Problema	Causa	Soluzione
L'apparecchio non funziona.	La spina non è inserita nella presa di corrente.	Collegare l'apparecchio a una presa di corrente di identico voltaggio.
	Il recipiente (D) o gli accessori (E) e (F) non sono correttamente assemblati o posizionati sul blocco motore (A) .	Verificare che il recipiente o gli accessori siano assemblati correttamente; smontarli e assemblarli nuovamente (fig 2.a, 2.b e 2.c) e verificare che siano completamente inseriti nel blocco motore.
		Tenere premuto il coperchio degli accessori (E) o (F) durante il funzionamento.
Vibrazioni eccessive.	L'apparecchio non è installato su una superficie piana.	Installare l'apparecchio su una superficie piana.
	Volume degli ingredienti eccessivo.	Ridurre la quantità di ingredienti.
	Assemblaggio errato degli accessori.	Verificare che i recipienti (E4) (F4) siano correttamente assemblati insieme al rispettivo gruppo lame (E2) (F2) : le linee colorate devono corrispondere.
Perdite dal coperchio.	Volume degli ingredienti eccessivo.	Ridurre la quantità di ingredienti.
	Il coperchio non è installato correttamente.	Verificare che sul coperchio (D6) sia presente la guarnizione (D5) . Posizionare correttamente il coperchio (D6) sul recipiente (D) . Chiudere il tappo del dosatore (D7) .
Perdite dalla base del recipiente o degli accessori.	Assenza o posizionamento scorretto della guarnizione sul gruppo lame (D1)(E1)(F1) .	Assicurarsi che la guarnizione sia posizionata correttamente: le scanalature della guarnizione devono essere visibili e la guarnizione non deve piegarsi (fig1). Manipolare i gruppi lame (D1), (E1), (F1) con cautela poiché le lame sono taglienti.
	Il gruppo lame (D1)(E1)(F1) è installato erroneamente o solo parzialmente sul recipiente (D4)(E4)(F4) .	Assicurarsi che il gruppo lame e il recipiente siano assemblati correttamente premendo la parte superiore del pulsante (D2)(fig2c) o dei pulsanti (E2)(F2) (fig5c)
La lama non ruota facilmente.	Alimenti in pezzi troppo grandi o troppo duri .	Ridurre la dimensione o la quantità degli ingredienti.
		Aggiungere del liquido nel recipiente miscelatore senza oltrepassare il livello massimo.

Italiano

Il problema non è stato risolto?

Contattare il servizio consumatori (vedere gli indirizzi nel libretto di garanzia).

PROTEZIONE DELL'AMBIENTE



Smaltimento dell'apparecchio e dei materiali d'imballaggio

L'imballaggio comprende esclusivamente materiali non dannosi per l'ambiente che possono essere smaltiti conformemente alle norme di riciclaggio in vigore.

Per lo smaltimento dell'apparecchio rivolgersi al dipartimento apposito del proprio comune.

Smaltimento di apparecchi elettronici o elettrici

Questo apparecchio è stato progettato per funzionare per molti anni. Tuttavia, se si ha intenzione di sostituirlo non gettarlo insieme ai rifiuti domestici o in una discarica, ma portarlo al punto di raccolta predisposto dal proprio comune (o eventualmente in un'isola ecologica).



Salvaguardia dell'ambiente

- ① Questo apparecchio contiene numerosi materiali riutilizzabili o riciclabili.
- ➔ Portarlo in un punto di raccolta o, in sua mancanza, in un centro di assistenza autorizzato affinché possa essere riciclato.

DESCRIÇÃO

- | | |
|-------------------------------------------------------------------------------------------------------------------------------------------------------------------------------------------------------------------------------------------------------------------------------------------------------------------------------------------------------------------------------------------------------------------------------------------------|-----------------------------------------------------------------------------------------------------------------------------------------------------------------------------------------------------------------------------------------------------------------------------------------------------------------------------------------------------------------------------------------------------------------------------------------------------------------|
| <p>A Bloco do motor</p> <p>B Botão 2: Velocidade rápida</p> <p>C Botão 1: Velocidade lenta</p> <p>D Conjunto do copo liquidificador</p> <p>D1 Bloco de lâminas com junta</p> <p>D2 Botão de desengate do bloco de lâminas</p> <p>D3 Ranhura de posicionamento</p> <p>D4 Copo liquidificador</p> <p>D5 Junta da tampa</p> <p>D6 Tampa</p> <p>D7 Tampa doseadora</p> | <p>E Moinho para ervas aromáticas</p> <p>E1 Bloco de lâminas com junta</p> <p>E2 Botão de desengate do bloco de lâminas</p> <p>E3 Ranhura de posicionamento</p> <p>E4 Copo</p> <p>F Moinho de café</p> <p>F1 Bloco de lâminas com junta</p> <p>F2 Botão de desengate do bloco de lâminas</p> <p>F3 Ranhura de posicionamento</p> <p>F4 Taça</p> <p>G - H Tampas para acessório</p> |
|-------------------------------------------------------------------------------------------------------------------------------------------------------------------------------------------------------------------------------------------------------------------------------------------------------------------------------------------------------------------------------------------------------------------------------------------------|-----------------------------------------------------------------------------------------------------------------------------------------------------------------------------------------------------------------------------------------------------------------------------------------------------------------------------------------------------------------------------------------------------------------------------------------------------------------|

INSTRUÇÕES DE SEGURANÇA:

Leia atentamente o manual de instruções antes da primeira utilização do aparelho. Uma utilização não conforme isenta o fabricante de qualquer responsabilidade.

Este aparelho não foi concebido para ser utilizado por pessoas (incluindo crianças) cujas capacidades físicas, sensoriais ou mentais se encontram reduzidas, ou por pessoas com falta de experiência ou conhecimento, a não ser que tenham sido devidamente acompanhadas e instruídas sobre a correcta utilização do aparelho, pela pessoa responsável pela sua segurança. É importante vigiar as crianças por forma a garantir que as mesmas não brinquem com o aparelho.

Este aparelho foi concebido para funcionar apenas em corrente alterna. Verifique se a tensão eléctrica indicada na placa sinalética do aparelho corresponde à da sua instalação eléctrica. Os erros de ligação anulam a garantia.

Desligar sempre o aparelho da corrente se o deixar sem vigilância e antes de proceder à sua montagem, desmontagem ou limpeza. Não deixe as crianças utilizarem o aparelho sem vigilância.

Este aparelho foi exclusivamente concebido para um uso doméstico, dentro de casa. Não utilize o aparelho ao ar livre. O fabricante declina qualquer responsabilidade e reserva-se o direito de anular a garantia em caso de utilização comercial ou inadequada, ou de desrespeito pelas instruções.

Nunca desligue o aparelho puxando pelo cabo.

Este aparelho pode ser utilizado por pessoas cujas capacidades físicas, sensoriais ou mentais se encontram reduzidas, ou por pessoas com falta de experiência ou conhecimento, desde que tenham sido devidamente acompanhadas e instruídas sobre a correcta utilização do aparelho, pela pessoa responsável pela sua segurança e que compreendam os potenciais riscos.

Não utilize o aparelho se este não funcionar correctamente, estiver danificado ou se o cabo de alimentação ou a ficha estiverem danificados. Por forma a evitar qualquer tipo de perigo, estes deverão ser obrigatoriamente substituídos por um Serviço de Assistência Técnica autorizado (consultar lista no folheto da garantia).

Este aparelho não deve ser utilizado por crianças. Manter o aparelho e o cabo de alimentação fora do alcance das crianças.

Se o cabo de alimentação se encontrar de alguma forma danificado, não utilize o aparelho. Por forma a evitar qualquer situação de perigo, solicitar a substituição do cabo de alimentação junto do fabricante, de um Serviço de Assistência Técnica autorizado ou por uma pessoa devidamente qualificada para tal.

Qualquer intervenção para além da limpeza e manutenção habituais realizadas pelo cliente deve ser efectuada por um Serviço de Assistência Técnica autorizado.

Português

Para sua segurança, utilize apenas acessórios e peças sobresselentes adaptadas ao seu aparelho, vendidos nos Serviços de Assistência Técnica autorizados.

Nenhum acessório pode ser vendido sem a apresentação do manual de instruções ou do aparelho em questão.

Não permita que as crianças utilizem o aparelho como um brinquedo.

Não coloque o aparelho, o cabo de alimentação nem a ficha dentro de líquidos.

Não deixe o cabo de alimentação ao alcance das crianças, na proximidade ou em contacto com as partes quentes do aparelho, junto a uma fonte de calor ou sobre uma aresta afiada.

Não coloque os acessórios de metal num micro-ondas.

Tenha em atenção que a utilização incorrecta do aparelho pode provocar lesões.

As lâminas dos discos de corte e dos acessórios são extremamente afiadas; manuseie-as com precaução quando esvazia os copos e durante a limpeza.

Não toque nas peças em movimento quando o aparelho está em funcionamento. Aguarde a paragem completa do aparelho e dos acessórios para intervir ou retirar os acessórios.

Nunca introduza utensílios de cozinha (colher, espátula...) dentro do copo (D) durante o funcionamento.

Não deixe o cabelo comprido, echarpes, gravatas, etc., pendurados por cima do aparelho ou dos acessórios em funcionamento.

Atenção: Nunca deite nem misture líquidos ou ingredientes cuja temperatura seja superior a 60° C.

Se tiver de misturar ingredientes quentes, mantenha as mãos afastadas da tampa (D6) e da tampa doseadora (D7) para evitar riscos de queimaduras.

Não utilize os copos como recipientes (de congelação, cozedura, esterilização).

Não utilize o aparelho durante mais de 1 minuto em funcionamento contínuo.

Para sua segurança, este aparelho está em conformidade com as normas e regulamentações aplicáveis (Directivas sobre baixa tensão, Compatibilidade Electromagnética, Materiais em contacto com os alimentos, Ambiente,...).

Coloque o aparelho em cima de uma bancada de trabalho estável, resistente ao calor, limpa e seca.

Nunca utilize este aparelho para misturar ou triturar ingredientes não alimentares.

BLOQUEIO DE SEGURANÇA

- O aparelho não pode funcionar se o conjunto do copo liquidificador (D) ou os acessórios (E) ou (F) não estiverem correctamente montados e posicionados sobre o bloco do motor (A).
- Os copos (E4) (F4) são assinalados na base com um risco de cor, devendo ser montados com os blocos de lâminas cujos botões de desenganche (E2) (F2) apresentam a mesma cor.
- O copo liquidificador (D4) não está assinalado por uma cor, devendo ser montado com o bloco de lâminas que tem um botão de desenganche (D2) amarelo.

ANTES DA PRIMEIRA UTILIZAÇÃO

- Antes da primeira utilização, limpe todos os acessórios (D, E, F, G, H) com água e detergente para a loiça, à excepção do bloco do motor (A).
- Certifique-se de que retirou todo o material de embalagem antes de colocar o aparelho em funcionamento.
- Certifique-se de que o bloco do motor está completamente parado e que os botões (B) e (C) não estão pressionados antes de colocar o conjunto da liquidificadora ou os acessórios sobre o bloco do motor.
- Nunca coloque o aparelho em funcionamento se a tampa (D6) equipada com a junta (D5) não estiver colocada sobre o copo montado (D).

UTILIZAÇÃO DO APARELHO

1 - TRITURAR / MISTURAR/ HOMOGENIZAR (copo liquidificador D)

Não coloque o copo liquidificador em funcionamento sem ingredientes, apenas com produtos secos ou rijos (como cubos de açúcar...) ou se a tampa (D6) equipada com a junta (D5) não estiver colocada sobre o copo (D).

Consoante a natureza dos alimentos, o copo liquidificador (d) permite-lhe preparar até 0,6 litros de preparações espessas e 0,5 litros de preparações líquidas, como por exemplo:

Ingredientes	Quantidades	Tempo de funcionamento
Sumo de maçã: maçãs + água	300 g de maçãs, 200 ml de água	20 seg. botão 2
Sopa de legumes: legumes + água	300 g de legumes, 200 ml de água	20 seg. botão 2
Smoothie de frutas: frutas + leite	300 g de frutas, 200 ml de leite	15 seg. botão 2

Não coloque líquidos ou ingredientes no copo liquidificador cuja temperatura seja superior a 60° C. O copo liquidificador não deve ser colocado nem no frigorífico nem no congelador.

Deite sempre os ingredientes líquidos em primeiro lugar no copo liquidificador antes de adicionar os ingredientes sólidos, sem exceder o nível máximo indicado. Os ingredientes sólidos devem ser cortados em pedaços de 20 mm x 20 mm.

Pode preparar:

- sopas bem trituradas, cremes aveludados, , smoothies, batidos e cocktails.
- massas ligeiras (crepes, filhós, pudim de frutas, bolo pudim ...)

MONTAGEM DOS ACESSÓRIOS

- **Certifique-se de que a junta está presente e bem posicionada sobre o bloco de lâminas (D1) As pregas da junta devem estar visíveis quando esta está colocada e a junta deve estar esticada para não se danificar (fig. 1).**
- Pressione o botão "clic" (D2) do bloco de lâminas (D1) virado para si. Posicione a base do copo (D4) na ranhura (D3) (fig. 2a), depois encaixe o bloco de lâminas (D1) no copo (fig. 2b) até bloquear. Pressione a parte superior do botão "clic" (D2) para se certificar de que o copo (D4) e o bloco de lâminas (D1) estão bem encaixados (fig. 2c).
- Coloque a junta da tampa (D5) à volta da tampa (D6), coloque o conjunto sobre o copo (D4), encaixe a tampa doseadora (D7) na respectiva abertura situada na tampa principal. Instale o copo montado (D) sobre o bloco do motor (A) com o botão "clic" (D2) do bloco de lâminas alinhado com o entalhe situado na parte da frente do bloco do motor (A) (fig. 3).
- O copo (D) deve ser suficientemente descido sobre o bloco do motor (A), caso contrário, o aparelho não funciona (fig. 4).
- Ligue o aparelho e pressione o botão 1 (C) ou 2 (B), consoante a velocidade pretendida, através de impulsos ou mantendo a pressão para um funcionamento contínuo. Não deixe o aparelho funcionar mais de 60 segundos seguidos.
- Para parar o aparelho, diminua a pressão do botão (B) ou (C). Desligue o aparelho e retire a ficha da tomada. Retire o copo (D) do bloco do motor (A).

2 - PICAR (mini picadora E) ou MOER (moinho de café F)

Não utilize a mini picadora ou o moinho de café para preparações líquidas (p. ex., sumo de frutas). A tampa (G) colocada sobre o copo (E4) ou (F4) evita que as preparações sequem e permite conservá-las no frigorífico para uma próxima utilização. A tampa (G ou H) e o copo (E4) ou (F4) não devem ser colocados no congelador.

A mini picadora (E) permite-lhe picar, em apenas alguns segundos, ingredientes tenros tais como:

Português

Ingredientes	Quantidade (máx.)	Tempo de funcionamento
Damascos secos	40 g	4 seg. botão 2 contínuo
Pão ralado	1 tosta	10 impulsos botão 2 e 15 seg. botão 2 contínuo
Cebolas/chalotas/alho	30 g	10 impulsos botão 1
Alho	40 g	10 impulsos botão 1
Fiambre	20 g (1/2 fatia enrolada cortada em 4)	5 impulsos botão 1
Carne sem nervuras e cortada em cubos de 1 cm (máximo)	40 g	10 impulsos botão 1
Salsa	5 g	10 impulsos botão 1

O moinho de café (F) permite-lhe reduzir a pó, em apenas alguns segundos, ingredientes duros e secos como:

Ingredientes	Quantidade (máx.)	Tempo de funcionamento
Avelãs/amêndoas descascadas	70 g	10 seg. botão 2
Nozes	20 g	10 impulsos botão 2
Sementes de coentros, pimenta	40 g	45 seg. botão 2
Café	50 g	45 seg. botão 2

Desaconselha-se a trituração de algumas especiarias muito rijas (cravinho, canela, etc.) porque estas podem alterar a cor do copo.

Desaconselha-se a trituração de determinados ingredientes como o chocolate, o queijo parmesão, os paus de canela ou os cravos-da-india porque estes podem danificar o aparelho.

MONTAGEM DOS ACESSÓRIOS

- Os acessórios estão equipados com um copo que impede o acesso às lâminas durante a utilização.
- Certifique-se de que a junta está presente e bem posicionada sobre o bloco de lâminas (E1) ou (F1) (fig. 1), as pregas da junta devem estar visíveis quando esta está colocada e a junta deve estar esticada para não se danificar (fig. 1).
- Coloque os ingredientes no copo (E4) ou (F4). Segure no bloco de lâminas (E1) ou (F1), com as lâminas viradas para baixo e o botão "clic" (E2) ou (F2) virado para si, e posicione a ranhura (E3) ou (F3) no gargalo do copo (E4) ou (F4) (fig. 5a).
- Pressione o botão "clic" (E2) ou (F2), enrosque o copo (E4) ou (F4) no bloco de lâminas (E1) ou (F1) (fig. 5b) e bloqueie-o no copo pressionando a parte superior do botão "clic" (E2) ou (F2). Certifique-se de que o copo (E4) ou (F4) o bloco de lâminas (E1) ou (F1) ficam bem encaixados (fig. 5c).
- Vire o acessório ao contrário, coloque o acessório montado (E) ou (F) sobre o bloco do motor (A) alinhando o botão "clic" (E2) ou (F2) com o entalhe da parte da frente do bloco do motor (A); os acessórios (E) ou (F) devem ser descidos o máximo possível sobre o bloco do motor (A), caso contrário, o aparelho não funciona (fig. 6).
- Ligue o aparelho à corrente. Mantenha a mão a pressionar o copo (E4) ou (F4) durante o funcionamento, pressione o botão (B) ou (C) por impulsos ou continuamente (fig. 7).
- Para parar o aparelho, deixe de pressionar o botão (B) ou (C). Desligue o aparelho e retire a ficha da tomada.
- Retire o acessório (E) ou (F) do bloco do motor (A), coloque o acessório em cima da bancada de trabalho e desbloqueie o bloco de lâminas (E1) ou (F1) pressionando o botão "clic" (E2) ou (F2). Pode, então, retirar a preparação.

LIMPEZA DO APARELHO

- Desligue o aparelho e retire o copo ou os acessórios.
- As lâminas dos discos de corte e dos acessórios são extremamente afiadas, manuseie-as com precaução.
- Para facilitar a limpeza do bloco de lâminas (D1) separe-o do copo (D4) pressionando o botão "clic" (D2).
- Após a utilização, lave imediatamente os copos e as tampas sob água corrente, bem como os elementos amovíveis com água quente e detergente para a loiça.
- O copo (D) e os acessórios (E) e (F) podem ser lavados na máquina de lavar loiça no cesto superior, com o programa "ECO" ou "POUCO SUJA".
- Para limpar o bloco do motor (A) utilize um pano húmido e seque-o cuidadosamente. **Não coloque o bloco do motor (A) sob água corrente.**

O QUE FAZER SE O APARELHO NÃO FUNCIONAR?

Problemas	Causas	Soluções
O aparelho não funciona.	A ficha não está ligada.	Ligue o aparelho numa tomada com a mesma voltagem.
	O copo (D) ou os acessórios (E) e (F) não estão bem montados ou posicionados sobre o bloco do motor (A).	Verifique se o copo e os acessórios estão bem montados. Desmonte e volte a montá-los (Fig 2.a, 2.b e 2.c) e verifique se estão suficientemente descidos sobre o bloco do motor.
		Mantenha pressão sobre a tampa dos acessórios (E) ou (F) durante o funcionamento.
Vibrações excessivas.	O aparelho não está colocado sobre uma superfície plana.	Coloque o aparelho sobre uma superfície plana.
	Volume de ingredientes excessivo.	Reduza a quantidade de ingredientes a preparar.
	Erro na montagem dos acessórios.	Verifique se os copos (E4) (F4) estão bem montados nos blocos de lâminas (E2) (F2) associados aos mesmos; os traços coloridos devem ser idênticos.
Fuga pela tampa.	Volume de ingredientes excessivo.	Reduza a quantidade de ingredientes a preparar.
	A tampa não é estanque.	Verifique se a tampa (D6) está equipada com a junta (D5). Posicione correctamente a tampa (D6) sobre o copo (D). Encaixe a tampa doseadora (D7).

Français

Problemas	Causas	Soluções
Fuga pela parte de baixo do copo ou pelos acessórios.	Ausência ou colocação incorrecta da junta sobre o bloco de lâminas (D1) (E1) (F1) .	Certifique-se de que a junta está bem posicionada, as pregas da junta devem ser visíveis (fig1) . Manuseie os blocos de lâminas (D1), (E1), (F1) com precaução porque as lâminas dos discos de corte são muito afiadas.
	O bloco de lâminas (D1) (E1) (F1) está insuficientemente ou mal encaixado sobre o copo (D4) (E4) (F4) .	Certifique-se de que o bloco de lâminas e o copo estão bem ligados, pressionando a parte superior do botão (D2) (fig2c) ou os botões (E2) (F2) (fig5c) .
O disco de corte não roda facilmente	Pedaço de alimento demasiado grande ou demasiado rijo.	Diminua o tamanho ou a quantidade dos ingredientes a preparar.
		Adicione líquido no copo liquidificador sem ultrapassar o nível máximo.

O seu aparelho continua a não funcionar?

Contacte o serviço de apoio ao cliente (ver os dados de contacto no folheto de garantia).

RECICLAGEM



Eliminação dos materiais de embalagem e do aparelho.

A embalagem é composta exclusivamente por materiais sem perigo para o ambiente, que podem ser eliminados em conformidade com as disposições de reciclagem em vigor.

Para a eliminação do aparelho, informe-se junto do serviço adequado da sua freguesia.

Produtos electrónicos ou eléctricos em fim de vida:

O seu aparelho está previsto para funcionar durante muitos anos. Contudo, quando o pretender substituir, não o deite para o seu caixote do lixo ou numa lixeira, entregue-o no ponto de recolha existente para esse efeito na sua freguesia (ou, se for o caso, numa estação de tratamento de resíduos).



Protecção do ambiente em primeiro lugar!

- ① O seu aparelho contém inúmeros materiais que podem ser recuperados ou reciclados.
- ➔ Entregue-o num ponto de recolha para possibilitar o seu tratamento.

BESKRIVELSE

- | | |
|----------------------------------------------------------------------------------------------------------------------------------------------------------------------------------------------------------------------------------------------------------------------------------------------------------------------------------------------------------------|---------------------------------------------------------------------------------------------------------------------------------------------------------------------------------------------------------------------------------------------------------------------------------------------------------------------------------------------------------------------------|
| <p>A Motordel
 B Knap 2: Hurtig hastighed
 C Knap 1: Langsom hastighed
 D Skål- og blenderdel
 D1 Knivdel med pakning
 D2 Knap til oplåsning af knivdelen
 D3 Positioneringskile
 D4 Blenderskål
 D5 Pakning til låg
 D6 Låg
 D7 Prop</p> | <p>E Krydderurtehakker
 E1 Knivdel med pakning
 E2 Knap til oplåsning af knivdelen
 E3 Positioneringskile
 E4 Skål
 F Kaffekværn
 F1 Knivdel med pakning
 F2 Knap til oplåsning af knivdelen
 F3 Positioneringskile
 F4 Skål
 G - H Tilbehørslåg</p> |
|----------------------------------------------------------------------------------------------------------------------------------------------------------------------------------------------------------------------------------------------------------------------------------------------------------------------------------------------------------------|---------------------------------------------------------------------------------------------------------------------------------------------------------------------------------------------------------------------------------------------------------------------------------------------------------------------------------------------------------------------------|

SIKKERHEDSANVISNINGER:

Læs omhyggeligt brugsanvisningen, inden apparatet tages i brug. Producenten fralægger sig ethvert ansvar for enhver anvendelse af apparatet, som ikke er i overensstemmelse med brugsanvisningen.

Det er ikke hensigten, at dette apparat skal benyttes af personer (herunder børn) med begrænsede fysiske, følelsesmæssige eller mentale evner, eller med begrænset erfaring og/eller viden. De må bruge apparatet kun hvis de er under konstant opsyn af personer, som kan være ansvarlige for deres sikkerhed, eller hvis de er blevet grundigt instrueret i brugen af dette apparat. **B**ørn skal altid være under opsyn, for at sikre, at de ikke leger med apparatet.

Apparatet er udelukkende beregnet til at blive anvendt med vekselstrøm. Kontroller, at den spænding, der er angivet på apparatets mærkeplade, stemmer overens med spændingen i Deres lysnet. Enhver tilslutningsfejl ophæver garantien.

Afbryd altid apparatet fra stikkontakten, hvis det efterlades uden opsyn, og før montering, afmontering eller rengøring. **L**ad ikke børn benytte apparatet uden opsyn.

Dette apparat er udelukkende beregnet til indendørs brug i hjemmet. Apparatet må ikke bruges udendørs. Producenten fralægger sig ethvert ansvar, og forbeholder sig ret til at ophæve garantien, hvis apparatet anvendes kommercielt eller uhensigtsmæssigt, eller hvis anvisningerne ikke overholdes.

Træk aldrig i ledningen, for at tage apparatet ud af stik-kontakten.

Dette apparat kan benyttes af personer, hvis fysiske, sensoriske eller mentale egenskaber er nedsatte, eller personer med manglende erfaring eller kendskab, hvis de overvåges eller har fået instruktion i brugen af apparatet på forsvarlig måde, og er klar over den forbundne risiko.

Brug ikke apparatet, hvis det ikke fungerer korrekt, hvis det er blevet beskadiget, eller hvis ledningen eller stikket er beskadiget. **G**å til et godkendt servicecenter (se liste over servicecentre i garantihæftet), for at få ledningen udskiftet. Således undgår De at udsætte Dem selv eller andre for fare.

Apparatet må ikke benyttes af børn. **H**old apparatet og dets ledning udenfor rækkevidde af børn.

Hvis el-ledningen er beskadiget, må apparatet ikke bruges. **F**or at undgå enhver fare, skal el-ledningen ubetinget udskiftes af producenten, dennes eftersalgsservice eller personer med lignende kvalifikationer.

Kunden må kun rengøre og udføre almindeligt vedligeholdelsesarbejde på apparatet. Alle andre indgreb skal udføres af et godkendt servicecenter.

Af hensyn til din sikkerhed må du kun anvende tilbehør og reservedele tilpasset til apparatet, som sælges på godkendte servicecentre.

Dansk

Tilbehørsdele sælges kun mod forevisning af denne brugsanvisning eller apparatet.

Lad ikke børn bruge apparatet som legetøj.

Nedsænk aldrig apparatet, ledningen eller stikket i væske.

Ledningen skal altid være uden for børns rækkevidde. Den må aldrig være i nærheden af, eller i kontakt med ydre varmekilder, apparatets egne varme områder, eller et skarpt hjørne.

Tilbehørsdele, der indeholder metal, er ikke beregnet til brug i mikrobølgeovn.

Vær opmærksom på, at du risikerer at komme til skade ved ukorrekt anvendelse af apparatet.

Knivene på tilbehøret er skarpe, håndter dem med forsigtighed, når du tømmer skålene og under rengøring.

Rør aldrig ved delene, mens de er i bevægelse, når apparatet er i brug. Vent til apparatet og tilbehørsdelene er standset helt, inden De rører ved dem eller fjerner tilbehørsdelene.

Stik aldrig køkkenredskaber, som f.eks. en ske eller en palet, ned i skålen (D), mens apparatet er i brug.

Lad aldrig langt hår, tørklæder, slips m.v. komme i nærheden af apparatet og tilbehørsdelene under brug.

Bemærk: Påfyld eller bland aldrig væsker eller ingredienser med en temperatur på over 60° C (140° F).

Lad være med at røre ved låget (D6) og doseringsproppen (D7), hvis De skal blande varme ingredienser, for at undgå enhver risiko for forbrænding.

Brug ikke skålen som beholder til f.eks. nedfrysning, tilberedning eller sterilisering.

Brug ikke apparatet i mere end 1 minut med kontinuerlig kørsel.

Af hensyn til Deres sikkerhed overholder apparatet de gældende standarder og regler (Direktiverne om lavspænding, Elektromagnetisk kompatibilitet, Materialer, der kommer i berøring med fødevarer, Miljø, osv.).

Placer apparatet på en stabil, varmebestandig, ren og tør arbejdsflade.

Brug udelukkende apparatet til at blande eller blende levnedsmidler.

SIKKERHEDSLÅS

- Apparatet virker ikke, hvis skålen og blenderen (D), eller tilbehørsdelene (E) eller (F) ikke er rigtigt samlet og korrekt placeret på motordelen (A).
- Skålene (E4) (F4) er mærket i forhold til deres bund med en farvekode, og de skal samles med de knive, hvor oplåsningsknapperne (E2)(F2) har den samme farve.
- Blendeskålen (D4) er ikke mærket med en farve. Den skal samles med den knivdel, der har en gul oplåsningsknap (D2).

INDEN IBRUGTAGNING

- Før apparatet anvendes første gang, skal alle tilbehørsdele (D, E, F, G, H) vaskes i sæbevand, undtagen motordelen (A).
- Sørg for, at al emballage er taget af, før apparatet tages i brug.
- Sørg for, at motordelen er standset helt, og knapperne (B) og (C) er løsnet, før blenderdelen eller tilbehørsdelene anbringes på motordelen.
- Start ikke apparatet, hvis låget, der er sat sammen (D6) med pakningen (D5), ikke er korrekt placeret på skåldelen (D).

ANVENDELSE AF APPARATET

1 - MIKSE / BLANDE / HOMOGENISERE (blenderskål D)

Lad ikke blenderkanden køre uden ingredienser, kun med tørre eller hårde produkter (som f.eks. sukkerstykker, osv.), eller hvis låget (D6) med pakningen (D5) ikke sidder på kanden (D). Alt efter arten af ingredienserne kan blendeskålen (D) bruges til at tilberede op til 0,6 liter tyktflydende blandinger og 0,5 liter tyndflydende blandinger som f.eks.:

Ingredienser	Mængder	Kørselstid
Æblesaft: Æbler + vand	300 g æbler, 200 ml vand	20 sekunder, tast 2
Grøntsagssuppe: Grøntsager + vand	300 g grøntsager, 200 ml vand	20 sekunder, tast 2
Frugtsmoothie: Frugt + mælk	300 g frugt, 200 ml mælk	15 sekunder, tast 2

Hæld aldrig væsker eller ingredienser med en temperatur på over 60 °C (140 °F) i blenderskålen (D). Den må heller ikke sættes i køleskabet eller fryseren.

Start altid med at komme de våde ingredienser i blenderskålen, inden de tørre ingredienser tilsættes, uden at overskride det angivne maksimumsniveau: Faste ingredienser skal skæres i stykker på 20 mm x 20 mm. Du kan tilberede:

- Fint blendet suppe, cremesauce, smoothies, milk-shakes, cocktails.
- Tynd dej (til pandekager, friture, clafoutis, æbleskiver, osv.)

MONTERING AF TILBEHØR

- **Sørg for, at pakningen er til stede, og at den er placeret korrekt på knivdelen (D1). Læggene i pakningen skal være synlige, når den er placeret korrekt, og pakningen skal være jævn. Den må ikke bølg (fig. 1).**
- Tryk på "klik"-knappen (D2) på knivdelen (D1) vendt mod dig selv. Anbring skålens bund (D4) under kilen (D3) (fig. 2a), og drej derefter knivdelen (D1) hen mod skålen (fig. 2b), indtil den låser. Tryk på den øverste del af klikknappen (D2), for at sikre, at skålen (D4) og knivdelen (D1) ikke kan skilles ad (fig. 2c).
- Sæt lågpakningen (D5) rundt om låget (D6). Anbring delen på skålen (D4) og skru proppen (D7) ned i fordybningen på låget. Sæt skåldelen (D) på motordelen (A), således at klikknappen (D2) på knivdelen er på linje med hakket på forsiden af motordelen (A) (fig. 3).
- Skålen (D) skal være tilstrækkeligt langt nede på motordelen (A), for at apparatet kan fungere (fig. 4).
- Tilslut apparatet og tryk på knap 1 (C) eller 2 (B), alt efter den ønskede hastighed ved gentagne tryk, eller ved at holde knappen trykket ned for kontinuerlig kørsel. Apparatet må ikke køre mere end 60 sekunder i træk.
- Slip trykket på knap (B) eller (C), for at standse apparatet. Tag stikket ud af stikkontakten. Tag skålen (D) af motordelen (A).

2 - HAKKE (minihakker E) eller MALE (kaffekværn F)

Brug ikke minihakkeren eller kaffekværnen til flydende blandinger (frugtjuice m.m.)

Låget (G) kan sættes på skålen (E4) eller (F4), for at undgå, at blandinger tørrer, og de kan opbevares i køleskabet til senere brug. Låget (G eller H), skålen (E4) eller (F4) må ikke sættes i fryseren.

Med minihakkeren (E) kan du på få sekunder hakke bløde ingredienser som f.eks.:

Ingredienser	Mængde (maks.)	Kørselstid
Tørrede abrikoser	40 g	4 sek. vedvarende tryk på knap 2
Rasp	1 tvebak	10 gentagne tryk på knap 2, og 15 sek. vedvarende tryk på knap 2
Løg/skalotteløg/hvidløg	30 g	10 gentagne tryk på knap 1
Hvidløg	40 g	10 gentagne tryk på knap 1
Skinke	20 g (1/2 skive rullet sammen og skåret i 4 stykker)	5 gentagne tryk på knap 1
Kød uden sener og skåret i terninger på højst 1 cm	40 g	10 gentagne tryk på knap 1
Persille	5 g	10 gentagne tryk på knap 1

Dansk

Med kaffekværnen (F) kan du på få sekunder male hårde og tørre ingredienser som f.eks.:

Ingredienser	Mængde (maks.)	Kørselstid
Hasselnødder/mandler	70 g	10 sekunder med tast 2
Valnødder	20 g	10 gentagne tryk på knap 2
Korianderfrø, peber	40 g	45 sekunder med tast 2
Kaffe	50 g	45 sekunder med tast 2

Det frarådes at blende visse meget hårde krydderier (kryddernellike, kanel, osv.), da de kan ændre skålens farve.

Det frarådes at blende visse ingredienser, som f.eks. chokolade, parmesan, kanelstænger og kryddernelliker, da de kan beskadige apparatet.

MONTERING AF TILBEHØR

- Tilbehørsdelene er forsynet med en skål, som forhindrer, at man kan komme i berøring med skærene under anvendelsen.
- Kontroller, at pakningen er til stede, og at den er placeret korrekt på knivdelen (E1) eller (F1) (fig. 1). Læggene i pakningen skal være synlige, når den er placeret på den. Pakningen skal være jævn, og den må ikke bølg (fig. 1).
- Fyld ingredienserne i skålen (E4) eller (F4). Tag knivdelen (E1) eller (F1) med skærene vendt nedad og klikknappen (E2) eller (F2) vendt mod dig selv. Anbring kilen (E3) eller (F3) i skålens krave (E4) eller (F4) (fig. 5a).
- Tryk på klikknappen (E2) eller (F2). Drej skålen (E4) eller (F4) indtil knivdelen (E1) eller (F1) (fig. 5b), og klik den fast på skålen ved at trykke på den øverste del af klikknappen (E2) eller (F2). Kontroller, at skålen (E4) eller (F4) og knivdelen (E1) eller (F1) ikke kan skilles ad (fig. 5c).
- Sæt tilbehørsdelen på igen. Placer den samlede tilbehørsdel (E) eller (F) på motordelen (A), således at klikknappen (E2) eller (F2) er på linje med hakket på forsiden af motordelen (A). Tilbehørsdelene (E) eller (F) skal være så langt nede som muligt på motordelen (A), for at apparatet kan fungere (fig. 6).
- Tilslut apparatet. Hold på skålen (E4) eller (F4) og tryk gentagne gange på knap (B) eller (C), mens apparatet er i brug (fig. 7).
- Hold op med at trykke på knap (B) eller (C), for at standse apparatet. Tag stikket ud af stikkontakten.
- Tag tilbehørsdelen (E) eller (F) af motordelen (A). Sæt tilbehørsdelen tilbage på arbejdsfladen og lås op for knivdelen (E1) eller (F1) ved at trykke på klikknappen (E2) eller (F2). Du kan nu benytte blandingen.

RENGØRING AF APPARATET

- Tag stikket ud af stikkontakten og fjern skålen eller tilbehørsdelene.
- Knivene på tilbehøret er skarpe og skal håndteres med forsigtighed.
- For at gøre rengøringen lettere, kan knivdelen (D1) skilles fra skålen (D4), ved at trykke på klikknapperne (D2).
- Efter brug, skyl straks skålene og lågene i rindende vand, samt de aftagelige dele i varmt sæbevand.
- Skålen (D) og tilbehørsdelene (E) og (F) kan vaskes i opvaskemaskinen i den øverste kurv med "ØKO"-programmet, eller med et program til lettere snavsede ting.
- Rengør motordelen (A) med en fugtig klud, og tør den grundigt. **Skyld aldrig motordelen (A) i rindende vand.**

HVAD SKAL JEG GØRE, HVIS APPARATET IKKE VIRKER?

Problemer	Årsager	Løsninger
Apparatet fungerer ikke.	Stikket er ikke sat i stikkontakten.	Tilslut apparatet til en stikkontakt med den samme spænding.
	Skålen (D) , eller tilbehørsdelene (E) og (F) er ikke samlet korrekt, eller placeret rigtigt på motordelen (A) .	Kontroller, om skålen og tilbehørsdelene er samlet rigtigt. Skil dem ad og saml dem igen (fig. 2.a, 2.b og 2.c). Sørg for, at de er anbragt tilstrækkeligt langt nede på motordelen.
		Bliv ved med at trykke på låget til tilbehørsdelene (E) eller (F) mens apparatet er i brug.
For store vibrationer.	Apparatet er ikke placeret på en plan flade.	Placer apparatet på en plan flade.
	For stor mængde ingredienser.	Reducer den mængde ingredienser, der skal bearbejdes.
	Fejl i tilbehørsdelenes samlinger.	Kontroller, at skålene (E4) (F4) slutter tæt til de tilhørende knivdele (E2) (F2) . Farvemærkningerne skal være identiske.
Udstrømning gennem låget.	For stor mængde ingredienser.	Reducer den mængde ingredienser, der skal bearbejdes.
	Låget er ikke tæt.	Kontroller, at pakningen er sat (D5) på låget (D6) . Sæt låget (D6) rigtigt på skålen (D) . Skru proppen på (D7) .
Udstrømning gennem skålens bund eller tilbehørsdelene.	Pakningen mangler eller er sat forkert på knivdelene (D1) (E1) (F1) .	Sørg for, at pakningen er placeret korrekt. Pakningens kanter skal være synlige, og den må ikke bølge (fig. 1). Håndter knivdelene (D1), (E1) og (F1) med forsigtighed, da knivskærene er skarpe.
	Knivdelene (D1) (E1) (F1) er sat utilstrækkeligt eller dårligt på skålen (D4) (E4) (F4) .	Sørg for, at knivdelen og skålen ikke kan skilles ad ved at trykke på den øverste del af knappen (D2) (fig. 2c), eller på knapperne (E2) (F2) (fig. 5c).
Kniven drejer ikke rigtigt rundt.	For store eller for hårde fødevarerstykker.	Reducer de bearbejdede ingrediensers størrelse eller mængde.
		Tilsæt væske i skålen. Det blendes uden at overskride maksimumsniveauet.

Virker apparatet stadig ikke?

Kontakt kundeservice (se kontaktoplysningerne i garantihæftet).

GENBRUG

**Bortskaffelse af emballage og apparatet.**

Emballagen består udelukkende af materialer, som ikke er miljøfarlige, og som kan kasseres i henhold til de gældende genbrugsbestemmelser.

Når apparatet skal bortskaffes, skal De gøre dette under hensyntagen til Deres kommunes regler og forskrifter.

Udtjente elektroniske og elektriske apparater:

Deres apparat er beregnet til at fungere i mange år. Når De overvejer at udskifte det, skal De imidlertid ikke smide det i skraldespanden eller på en losseplads, men bringe det hen til indsamlingsstedet i Deres kommune (eller i givet fald til en genbrugsplads).

**Hjælp med at skåne miljøet!**

- ① Dette apparat indeholder mange materialer, der kan genanvendes eller genbruges.
- ➔ Apparatet afleveres på en godkendt genbrugsstation, eller i en serviceafdeling, for at sikre aflevering til genbrug.

KUVAUS

- | | |
|---------------------------------------------------------------------------------------------------------------------------------------------------------------------------------------------------------------------------------------------------------------------------------------------------------------------------------------------------------------------------------------------------|---------------------------------------------------------------------------------------------------------------------------------------------------------------------------------------------------------------------------------------------------------------------------------------------------------------------------------------------------------------------------------------------|
| <p>A Moottoriosio</p> <p>B Painike 2: nopea käyttö</p> <p>C Painike 1: hidas käyttö</p> <p>D Sekoituskulho kokonaisuudessaan</p> <p>D1 Teränpidike tiivisteellä</p> <p>D2 Teränpidikkeen vapautuspainike</p> <p>D3 Asennusura</p> <p>D4 Sekoituskulho</p> <p>D5 Kannen tiiviste</p> <p>D6 Kansi</p> <p>D7 Korkki</p> | <p>E Yrttimylly</p> <p>E1 Teränpidike tiivisteellä</p> <p>E2 Teränpidikkeen vapautuspainike</p> <p>E3 Asennusura</p> <p>E4 Kulho</p> <p>F Kahvimylly</p> <p>F1 Teränpidike tiivisteellä</p> <p>F2 Teränpidikkeen vapautuspainike</p> <p>F3 Asennusura</p> <p>F4 Kulho</p> <p>G - H Kannet lisätarvikkeille</p> |
|---------------------------------------------------------------------------------------------------------------------------------------------------------------------------------------------------------------------------------------------------------------------------------------------------------------------------------------------------------------------------------------------------|---------------------------------------------------------------------------------------------------------------------------------------------------------------------------------------------------------------------------------------------------------------------------------------------------------------------------------------------------------------------------------------------|

TURVAOHJEET:

Lue käyttöohjeet huolellisesti ennen laitteen ensimmäistä käyttöä. Käyttöohjeiden vastainen käyttö vapauttaa valmistajan kaikesta vastuusta.

Tätä laitetta ei voi käyttää henkilöt (mukaan lukien lapset), joiden fyysiset, aisteihin liittyvät tai henkiset kyvyt ovat rajoittuneet tai joilla ei ole riittävästi tietoa ja kokemusta, paitsi jos he ovat saaneet tietoa ja opastusta laitteen turvallisesta käytöstä ja jos he ymmärtävät laitteen käyttöön liittyvät riskit ja vaarat. Valvo lapsia laitteen käytön aikana äläkä anna lasten leikkiä laitteella.

Laitte on suunniteltu käytettäväksi ainoastaan vaihtovirralla. Tarkista, että laitteen tunnistuskorttiin merkitty jännite vastaa kotisi sähköasennuksen jännitettä. Kaikki liitännäsvirheet kumoavat takuun.

Kytke laite aina irti sähköverkosta, jos jätät sen ilman valvontaa sekä ennen asennusta, purkamista tai puhdistamista.

Lapset eivät saa käyttää laitetta ilman valvontaa.

Laitte on tarkoitettu käytettäväksi ainoastaan kotikäyttöön sisätiloissa. Älä käytä laitetta ulkona. Valmistaja vapautetaan kaikesta vastuusta ja pidättää oikeuden purkaa takuun, jos laitetta käytetään kaupallisessa tarkoituksessa tai laitteelle sopimattomalla tai ohjeiden vastaisella tavalla.

Älä koskaan vedä johdosta kytkeäksesi laitetta irti sähköverkosta.

Tätä laitetta voivat käyttää henkilöt, joiden fyysiset, aisteihin liittyvät tai henkiset kyvyt ovat rajoittuneet tai joilla ei ole riittävästi tietoa ja kokemusta, mikäli he ovat saaneet tietoa ja opastusta laitteen turvallisesta käytöstä ja jos he ymmärtävät laitteen käyttöön liittyvät riskit ja vaarat.

Älä käytä laitetta, jos laite ei toimi normaalisti, jos se on vioittunut tai jos virtajohto tai pistoke on vahingoittunut.

Kaikenlaisten vaaratilanteiden välttämiseksi anna valtuutetun huoltopalvelun vaihtaa johto (katso huoltopalvelut takuukirjasta).

Lapset eivät saa käyttää laitetta. Pidä laite ja sen johto kaukana lasten ulottuvilta.

Jos virtajohto on vioittunut, älä käytä laitetta. Kaikenlaisten vaaratilanteiden välttämiseksi anna valmistajan, valmistajan huoltopalvelun tai samanlaisen pätevyyden omaavien henkilöiden vaihtaa virtajohto.

Kaikki huoltotoimenpiteet, lukuun ottamatta käyttäjän suorittamaa normaalia puhdistusta tai huoltoa, tulee antaa valtuutetun huoltopalvelun tehtäväksi.

Älä käytä muita kuin valtuutetun huoltokeskuksen toimittamia lisätarvikkeita ja alkuperäisvaraosia oman turvallisuutesi vuoksi.

Lisätarvikkeita ei voi ostaa ilman laitteen tai käyttöohjeiden näyttämistä.

Suomi

Älä anna lasten leikkiä laitteella.

Älä aseta laitetta, virtajohtoa tai pistoketta nesteeseen.

Älä jätä virtajohtoa roikkumaan lasten ulottuville. Älä säilytä johtoa laitteen kuumien osien läheisyydessä tai kosketuksissa niiden kanssa tai lämpölähteen tai terävän reunan läheisyydessä.

Älä laita metallia sisältäviä lisätarvikkeita mikroaaltouuniin.

Laitteen vääranlainen käyttö saattaa aiheuttaa loukkaantumisriskin.

Veitsien ja lisätarvikkeiden terät ovat teräviä. Käsittele niitä varoen tyhjentäessäsi kulhoja ja puhdistuksen aikana.

Älä koskaan koske liikkuvia osia laitteen ollessa käynnissä. Odota, että laite ja sen lisätarvikkeet ovat pysähtyneet ennen lisätarvikkeisiin koskemista tai niiden poistamista.

Älä koskaan aseta keittiövälineitä (lusikka, lasta...) kulhoon (D) käytön aikana.

Älä anna pitkien hiusten, huivien, solmioiden jne. roikkua käytössä olevan laitteen tai lisätarvikkeiden yläpuolella.

Älä koskaan kaada ja sekoita nesteitä tai aineksia, joiden lämpötila on yli 60 °C.

Jos haluat sekoittaa kuumia aineksia, pidä kätesi kaukana kannesta (D6) ja annostelukorkista (D7) palovammojen välttämiseksi.

Älä käytä kulhoja säilöntäastiana (pakastukseen, paistamiseen tai sterilointiin).

Älä käytä laitetta 1 minuuttia kauempaa tauotta.

Turvallisuussyistä laite on voimassa olevien normien ja säädösten mukainen (Alijännittdirektiivi, Elektromagneettinen yhteensopivuus, Ruokien kanssa kosketuksissa olevat materiaalit, Ympäristö,...).

Aseta laite tasaiselle työtasolle, joka on puhdas, kuiva ja lämmönkestävä.

Älä koskaan käytä laitetta muiden ainesten kuin ruoka-ainesten sekoittamiseen.

TURVAKIINNITYS

- Laite ei toimi, jos sekoituskulho kokonaisuudessaan (D) tai lisätarvikkeet (E) tai (F) eivät ole kunnolla asennettu ja kiinnitetty moottoriosan (A) päälle.
- Kulhot (E4) (F4) tunnistetaan niiden alustassa olevasta väriviivasta. Aseta ne teränpidikkeeseen, joiden vapautuspainikkeet (E2)(F2) ovat samanvärisiä.
- Sekoituskulhossa (D4) ei ole väriviivaa. Sitä tulee käyttää teränpidikkeellä, jonka vapautuspainike (D2) on keltainen.

ENNEN ENSIMMÄISTÄ KÄYTTÖÄ

- Ennen ensimmäistä käyttöä puhdista kaikki lisätarvikkeet (D, E, F, G, H) saippuvedellä, lukuun ottamatta moottoriosaa (A).
- Varmista, että pakkausmateriaalit on poistettu laitteen ympäriltä ennen käyttöä.
- Varmista, että moottoriosaa on pysähtynyt ja että nopeuspainikkeita (B) ja (C) ei paineta ennen sekoituskulhon tai lisätarvikkeiden asettamista moottoriosaan.
- Älä koskaan käytä laitetta, jos kansi (D6) ja tiiviste (D5) eivät ole kiinni kulhossa (D).

LAITTEEN KÄYTTÖ

1 - SEKOITUS / VATKAUS / TASOITUS (sekoituskulho D)

Älä käynnistä sekoituskulhoa ilman aineksia, pelkästään kuivilla tai kovilla tuotteilla (kuten sokerialat...) tai jos kansi (D6) ja sen tiiviste (D5) eivät ole kunnolla paikoillaan kulhossa (D). Ruoka-aineiden tyypistä riippuen voit valmistaa sekoituskulhossa (D) enintään 0,6 l paksua seosta ja 0,5 l kevyttä seosta, kuten:

Ainekset	Määrät	Käyttöaika
Omenamehut: omenat + vesi	300 g omenoita 200 ml vettä	20 sekuntia painikkeella 2
Kasviskeitto: kasvikset + vesi	300 g kasviksia 200 ml vettä	20 sekuntia painikkeella 2
Hedelmäsmoothie: hedelmät + maito	300 g hedelmiä 200 ml maitoa	15 sekuntia painikkeella 2

Älä kaada sekoituskulhoon (D) nesteitä tai aineksia, joiden lämpötila on yli 60 °C. Älä laita kulhoa jääkaappiin tai pakastimeen.

Kaada aina nestemäiset ainekset sekoituskulhoon ennen kiinteitä aineksia. Älä ylitä kulhoon merkittyä enimmäisrajaa. Paloittele kiinteät ainekset 20 mm x 20 mm paloiksi.

Voit valmistaa:

- hienoksi sekoitettuja keittoja, kermakastikkeita, smoothieita, pirtelöitä, cocktaileja.
- kevyitä taikinoita (letut, munkit, piirakat, pannukakut...).

LISÄTARVIKKEIDEN ASENNUS

- **Varmista, että tiiviste on kunnolla paikoillaan teränpitimestä (D1). Paikoilleen asetetun tiivisteiden taitteet tulee olla näkyvissä ja tiivisteiden tulee olla litteä, se ei saa käyristyä (kuva 1).**
- Paina teränpidikkeen (D1) vapautuspainiketta (D2) itseesi päin. Aseta kulhon (D4) alusta asennusuraan (D3) (kuva 2a) ja kiinnitä sitten teränpidike (D1) kulhoon (kuva 2b). Paina vapautuspainikkeen (D2) yläosaa varmistaaksesi, että kulho (D4) ja teränpidike (D1) ovat oikein paikoillaan (kuva 2c).
- Aseta kannen tiiviste (D5) kannen (D6) ympärille, ja aseta kokonaisuus sekoituskulhoon (D4) päälle. Kiinnitä korkki (D7) sille tarkoitettuun paikkaan kannessa. Asenna sekoituskulho (D) moottoriosaan teränpidikkeen vapautuspainikkeen (D2) ollessa (A) samassa linjassa moottoriosan (A) edessä olevan pykälän kanssa (kuva 3).
- Kulhon (D) tulee olla kunnolla painettuna moottoriosaan (A), muuten laite ei toimi (kuva 4).
- Käynnistä laite ja paina painiketta 1 (C) tai 2 (B) haluamasi käyttönopeuden mukaan. Paina joko monta kertaa peräkkäin tai pidä painike pohjassa. Älä käytä laitetta tauotta yli 60 sekuntia pidempään.
- Sammuta laite lakkaamalla painamasta painiketta (B) tai (C). Kytke laite irti sähköverkosta. Poista kulho (D) moottoriosasta (A).

2 - SILPPUA (minisilppuri E) tai JAUHA (kahvimylly F)

Älä käytä minisilppuria tai kahvimyllyä nestemäisten seosten valmistamiseksi (hedelmämehut...).

Kulhon (E4) tai (F4) päälle asetettava kansi (G) estää seosten kuivumisen ja mahdollistaa seoksen säilyttämisen jääkaapissa myöhempää käyttöä varten. Älä laita kantta (G tai H) tai kulhoa (E4) tai (F4) pakastimeen.

Minisilppurilla (E) voi silputa muutamassa sekunnissa muun muassa seuraavia aineksia:

Ainekset	Määrä (enint.)	Käyttöaika
Kuivat aprikoosit	40 g	4 s painike 2 painettuna
Korppujauho	1 keksi	10 nopeata painallusta painikkeella 2 ja 15 s painike 2 painettuna
Sipuli/salottisipuli/valkosipuli	30 g	10 nopeata painallusta painikkeella 1
Valkosipuli	40 g	10 nopeata painallusta painikkeella 1
Kinkku	20 g (1/2 viipale, 4 osaan leikattu)	5 nopeata painallusta painikkeella 1
Enintään 1 cm paloiksi paloitettu liha ilman hermoja	40 g	10 nopeata painallusta painikkeella 1
Persilja	5 g	10 nopeata painallusta painikkeella 1

Suomi

Kahvimyllyllä (F) voi jauhaa muutamassa sekunnissa kovia ja kuivia aineksia, kuten:

Ainekset	Määrä (enint.)	Käyttöaika
Kuorittu manteli ja hasselpähkinä	70 g	10 sekuntia painikkeella 2
Saksanpähkinä	20 g	10 nopeata painallusta painikkeella 2
Korianterinsiemenet, pippuri	40 g	45 sekuntia painikkeella 2
Kahvi	50 g	45 sekuntia painikkeella 2

Tiettyjen kovien mausteiden sekoitus (mausteneilikka, kaneli...) käyttö ei ole suositeltavaa, sillä ne voivat värjätä kulhon.

Tiettyjen ainesten, kuten suklaan, parmesaanin, kanelitankojen ja mausteneilikoiden sekoitus ei ole suositeltavaa, sillä ne saattavat vahingoittaa laitetta.

LISÄTARVIKKEIDEN ASENNUS

- Nämä lisätarvikkeet on varustettu kulholla, joiden terät ovat piilossa käytön aikana.
- Varmista, että tiiviste on kunnolla paikoillaan teränpidikkeessä (E1) tai (F1): paikoilleen asetetun tiiviste taitteet tulee olla näkyvissä ja tiiviste tulee olla litteä, se ei saa käyristyä (**kuva 1**).
- Aseta ainekset kulhoon (E4) tai (F4). Nosta teränpidike (E1) tai (F1) terät alaspäin ja vapautuspainike (E2) tai (F2) itseäsi vasten, aseta asennusura (E3) tai (F3) kulhon (E4) tai (F4) kaulukseen (**kuva 5a**).
- Paina vapautuspainiketta (E2) tai (F2), aseta kulho (E4) tai (F4) teränpidike (E1) tai (F1) (**kuva 5b**) ja kiinnitä se kulhoon painamalla vapautuspainikkeen (E2) tai (F2) yläosaa. Varmista, että kulho (E4) tai (F4) ja teränpidike (E1) tai (F1) ovat oikein paikoillaan (**kuva 5c**).
- Käännä lisätarvike, aseta koottu lisätarvike (E) tai (F) moottoriosaan (A) kohdistamalla vapautuspainike (E2) tai (F2) moottoriosan (A) edessä olevan pykälään. Lisätarvikkeen (E) tai (F) tulee olla kunnolla painettuna moottoriosaan (A), muuten laite ei toimi (**kuva 6**).
- Käynnistä laite. Paina kulhoa (E4) tai (F4) kädellä käytön ajan ja paina painiketta (B) tai (C) joko monta kertaa peräkkäin tai pidä painike pohjassa (**kuva 7**).
- Sammuta laite lakkaamalla painamasta painiketta (B) tai (C). Kytke laite irti sähköverkosta.
- Poista lisätarvike (E) tai (F) moottoriosasta (A) kääntämällä lisätarvike työtasolla ja vapauttamalla teränpidike (E1) tai (F1) vapautuspainiketta (E2) tai (F2) painamalla. Sen jälkeen voit kaataa valmiin seoksen pois kulhosta.

LAITTEEN PUHDISTUS

- Kytke laite irti sähköverkosta ja irrota kulho tai lisätarvikkeet.
- Veitsien ja lisätarvikkeiden terät ovat teräviä. Käsittele niitä varoen.
- Teränpitimen (D1) puhdistuksen helpottamiseksi ne voidaan irrottaa kulhosta (D4) painamalla vapautuspainiketta (D2).
- Huuhtelee kulhot ja kannet heti käytön jälkeen juoksevan veden alla ja pese irrotettavat osat kuumassa saippuavedessä.
- Lisätarvikkeiden (E) ja (F) kulhot (D) voidaan pestä astianpesukoneen yläosassa taloudellisella tai vähän likaisille astioille tarkoitetulla ohjelmalla.
- Puhdista moottoriosaa (A) kostealla liinalla ja kuivaa se huolellisesti. **Älä koskaan aseta moottoriosaa (A) juoksevan veden alle.**

LAITTEEN VIANMÄÄRITYS

Ongelma	Syy	Ratkaisu
Laite ei toimi.	Pistoke ei ole kiinni pistorasiassa.	Kytke laite samalla jännitteellä toimivaan pistorasiaan.
	Kulho (D) tai lisätarvikkeet (E) ja (F) on huonosti koottu tai kiinnitetty moottoriosaan (A) .	Tarkista kulhon tai lisätarvikkeiden asennus; pura ja kokoa uudelleen (Kuva 2.a, 2.b ja 2.c) . Tarkista, että ne on painettu tarpeeksi syvälle moottoriosaan.
		Paina lisätarvikkeen (E) tai (F) kantta kädellä käytön aikana
Laite tärisee liikaa.	Laitetta ei käytetä vakaalla työtasolla.	Aseta laite vakaalle työtasolle.
	Laitteessa on liikaa aineksia.	Vähennä ainesten määrää.
	Lisätarvikkeet on koottu väärin.	Tarkista, että kulhot (E4) (F4) ja teränpitimet (E2) (F2) on koottu oikein. Osien väri viivojen tulee täsmätä.
Kansi vuotaa.	Laitteessa on liikaa aineksia.	Vähennä ainesten määrää.
	Kansi ei ole tiivis.	Varmista, että kannessa (D6) on tiiviste (D5) . Aseta kansi (D6) kunnolla kulhoon (D) . Kiinnitä korkki (D7) .
Kulhon tai lisätarvikkeiden alaosa vuotaa	Teränpitimien (D1)(E1)(F1) tiiviste on huonosti asennettu tai sitä ei ole.	Varmista, että tiiviste on kunnolla paikoillaan. Tiivisteeseen taitteet tulee olla näkyvissä ja se ei saa käyristyä (Kuva 1) . Käsittele teränpitimiä (D1), (E1), (F1) varoen, sillä terät ovat terävät.
	Teränpitimet (D1)(E1)(F1) ovat huonosti kiinni kulhossa (D4)(E4)(F4) .	Tarkista, että teränpitimet ja kulho ovat kunnolla paikoillaan painamalla painikkeen (D2)(kuva 2c) tai painikkeiden (E2)(F2) (kuva 5c) yläosaa.
Terä ei pyöri kunnolla	Ainespalat ovat liian suuria tai liian kovia	Pienennä ainesten kokoa tai vähennä ainesten määrää.
		Lisää sekoituskulhoon nestettä ylittämättä enimmäisrajaa.

Eikö laitteesi toimi vieläkään?

Ota yhteys asiakaspalveluun (katso yhteystiedot takuukirjasesta).

KIERRÄTYS

**Laitteen ja pakkausmateriaalin hävittäminen.**

Pakkausmateriaali sisältää vain ympäristölle vaarattomia materiaaleja, jotka voidaan hävittää voimassa olevien kierrätysnormien mukaisesti.

Ota selvää laitteen hävittämisestä kotikuntasi asianmukaisesta palvelusta.

Käytöstä poistetut sähköiset ja elektroniset laitteet:

Laite on suunniteltu olemaan käyttökunnossa useamman vuoden ajan. Jos kuitenkin haluat vaihtaa laitteen toiseen, älä heitä laitetta kotitalousjätteen mukana roskakoriin tai kaatopaikalle, vaan vie se kotikuntasi jätteenkeräyspisteeseen (tai muuhun ongelmajätteiden keräyspisteeseen).

**Pidä huolta ympäristöstäsi!**

- ① Laitteesi sisältää useita arvokkaita ja kierrätettäviä materiaaleja.
- ➔ Vie laite jätteenkeräyspisteeseen sen asianmukaista käsittelyä varten.

BESKRIVELSE

- | | |
|----------------------------------------------------------------------------------------------------------------------------------------------------------------------------------------------------------------------------------------------------------------------------------------------------------------------------------------------------------------------------|--------------------------------------------------------------------------------------------------------------------------------------------------------------------------------------------------------------------------------------------------------------------------------------------------------------------------------------------------------------------------------------|
| <p>A Motorenhet</p> <p>B Knapp 2: høy hastighet</p> <p>C Knapp 1: lav hastighet</p> <p>D Blenderbolle</p> <p>D1 Knivenhet med pakning</p> <p>D2 Utløserknapp for knivenheten</p> <p>D3 Plasseringsspor</p> <p>D4 Blenderbolle</p> <p>D5 Pakning for lokket</p> <p>D6 Lokk</p> <p>D7 Propp</p> | <p>E Urtekværn</p> <p>E1 Knivenhet med pakning</p> <p>E2 Utløserknapp for knivenheten</p> <p>E3 Plasseringsspor</p> <p>E4 Bolle</p> <p>F Kaffekværn</p> <p>F1 Knivenhet med pakning</p> <p>F2 Utløserknapp for knivenheten</p> <p>F3 Plasseringsspor</p> <p>F4 Bolle</p> <p>G - H Lokk til tilbehør</p> |
|----------------------------------------------------------------------------------------------------------------------------------------------------------------------------------------------------------------------------------------------------------------------------------------------------------------------------------------------------------------------------|--------------------------------------------------------------------------------------------------------------------------------------------------------------------------------------------------------------------------------------------------------------------------------------------------------------------------------------------------------------------------------------|

RÅD OM SIKKERHET:

Les bruksanvisningen nøye før første gangs bruk av apparatet. En bruk som ikke er i samsvar med denne fritar produsenten for ethvert ansvar.

Dette apparatet er ikke beregnet for bruk av personer (inkludert barn) med reduserte fysiske, sensoriske eller mentale evner, eller av personer uten erfaring eller kunnskap, med mindre de har fått opplæring i bruken av det eller er under tilsyn av en person som er ansvarlig for sikkerheten. Pass på at barn ikke leker med apparatet.

Apparatet skal kun brukes med vekselstrøm. Kontroller at nettspenningen samsvarer med spenningen som er angitt på apparatet. Enhver tilkoblingsfeil opphever garantien.

Alltid koble fra apparatet før montering, demontering, rengjøring og hvis apparatet blir stående uten tilsyn.

Barn skal ikke bruke apparatet uten oppsyn.

Dette apparatet er utelukkende ment for bruk i hjemmet. Apparatet skal ikke brukes ute. Produsenten påtar seg intet ansvar og forbeholder seg retten til å oppheve garantien i tilfeller av kommersiell eller upassende bruk. Dette gjelder også når forholdsreglene ikke respekteres.

Ikke trekk i strømledningen for å koble fra apparatet.

Dette apparatet kan brukes av personer med reduserte fysiske, sensoriske eller mentale evner, eller av personer uten erfaring eller kunnskap, hvis de er under oppsyn eller har fått opplæring i bruken av det og er innforstått med farene ved apparatet.

Apparatet må ikke brukes hvis det ikke fungerer slik det skal, eller hvis apparatet, strømledningen eller støpselet har blitt skadet. For å unngå fare skal strømledningen bare skiftes ut av et godkjent servicesenter (se liste i garantiheftet).

Dette apparatet skal ikke brukes av barn. Oppbevar apparatet og ledningen utenfor rekkevidde for barn.

Apparatet må ikke brukes hvis strømledningen er skadet. For å unngå enhver risiko, må strømledningen skiftes ut av produsenten, deres servicesenter eller av personer med tilsvarende kvalifikasjoner.

All intervensjon utenom rengjøring og dagligdags vedlikehold utført av kunden skal utføres av et godkjent servicesenter.

Av sikkerhetsgrunner må du utelukkende bruke tilbehørsdeler og reservedeler som passer til apparatet og som kan fås fra et autorisert serviceverksted.

Du vil ikke kunne kjøpe noe tilbehør uten å fremvise bruksanvisningen eller apparatet.

Pass på at barn ikke leker med apparatet.

Ikke senk apparatet, strømledningen eller støpselet i væske.

Norsk

Strømledningen må holdes utenfor barns rekkevidde. Den må heller ikke være i nærheten av eller i kontakt med de varme delene på apparatet, nær en varmekilde eller en skarp kant.

Delene som inneholder metall må ikke brukes i mikroovn.

Vi advarer mot at skader kan oppstå ved feilaktig bruk av apparatet.

Knivbladene og tilbehørsdelene er meget skarpe. Håndteres med forsiktighet når bollen tømmes og ved rengjøring.

De bevegelige delene må ikke berøres mens apparatet er i drift. Vent til apparatet og tilbehøret har stoppet helt før du griper inn eller tar av tilbehøret.

Kjøkkenredskaper (skje, stekespade etc.) må aldri brukes i bollen (D) når apparatet er i drift.

Unngå at langt hår, sjal, slips og lignende henger over apparatet eller tilbehøret mens det er i drift.

Advarsel: Væsker eller ingredienser som er varmere enn 60 °C (140 °F) må aldri helles i eller blandes i apparatet.

Hvis du behøver å blande varme ingredienser, hold hendene vekk fra lokket (D6) og proppen (D7) for å unngå brannskader.

Bollene må ikke brukes til oppbevaring (frysing, steking, sterilisering).

Apparatet skal ikke brukes sammenhengende i mer enn 1 minutt.

For din egen sikkerhet er dette apparatet i samsvar med gjeldende standarder og forskrifter (Lavspenningsdirektivet, Elektromagnetisk kompatibilitet, Materialer i kontakt med mat, Miljø,...).

Plasser apparatet på en stabil, varmebestandig, ren og tørr arbeidsbenk.

Apparatet må aldri brukes til å blande ingredienser som ikke er matvarer.

SIKKERHETSMEKANISMER

- Apparatet vil ikke fungere hvis blenderbollen (D) eller tilbehøret (E) eller (F) ikke er satt riktig sammen eller riktig plassert på motorenheten (A).
- Bollene (E4) (F4) er merket på bunnen med en farge. Denne skal være den samme som fargen på utløserknappene (E2) (F2) på knivenhetene når disse settes sammen.
- Blenderbollen (D4) har ingen farge, men skal monteres sammen med knivenheten som har en utløserknapp (D2) i gult.

FØR FØRSTE GANGS BRUK

- Rengjør alle delene (D, E, F, G, H) i såpevann før første gangs bruk. Motorenheten (A) skal ikke rengjøres.
- Sørg for at all emballasje er fjernet før du starter apparatet.
- Kontroller at motorenheten er riktig slått av. Knappene (B) og (C) skal være utløst før blenderbollen eller tilbehøret settes på motorenheten.
- Apparatet må ikke startes hvis ikke lokket (D6) er satt sammen med pakningen (D5) og plassert på blenderbollen (D).

BRUK AV APPARATET

1 - BLANDE/ELTE/RØRE (blenderbolle D)

Blenderbollen må aldri brukes uten innhold eller utelukkende med tørre eller harde ingredienser (f.eks. sukkerbiter osv.). Ikke start apparatet hvis lokket (D6) med pakningen (D5) ikke er satt på plass på bollen (D). Avhengig av type ingredienser, kan du lage 6 dl tykke blandinger og 5 dl flytende blandinger i blande-bollen (D), f.eks.:

Ingredienser	Mengder	Brukstid
Eplejuice: epler + vann	300 g epler, 200 ml vann	20 sekunder med knapp 2
Grønnsakssuppe: grønnsaker + vann	300 g grønnsaker, 200 ml vann	20 sekunder med knapp 2
Fruktsmoothie: frukt + melk	300 g frukt, 200 ml melk	15 sekunder med knapp 2

Væsker eller ingredienser som er varmere enn 60 °C (140 °F) må aldri helles i eller blandes i apparatet. Bør ikke settes i kjøleskapet eller i fryseren.

Flytende ingredienser skal alltid helles i blenderbollen før tørre ingredienser. Pass på ikke å overskride maksimumsnivået. Faste ingredienser bør skjæres i biter på 20 x 20 mm.

Du kan lage:

- fine supper, kremer, smoothie, milkshake og drinker.
- flytende deiger (pannekaker, smultringer, clafoutis osv.)

MONTERING AV TILBEHØRSELENE

- **Kontroller at pakningen er til stede og riktig plassert på knivenheten (D1): yttersidene på pakningen bør være synlige og flate (ikke bøyd) når den er riktig plassert (fig. 1).**
- Hold "klikk"-knappen (D2) på knivenheten (D1) mot deg, og sett bunnen på bollen (D4) i sporet (D3) (fig. 2a). Sett deretter knivenheten (D1) på plass i bollen og skru fast (fig. 2b). Trykk på den øverste delen av klikk-knappen (D2) for å kontrollere at bollen (D4) og knivenheten (D1) er riktig satt sammen (fig. 2c).
- Plasser pakningen (D5) rundt lokket (D6), og plasser det på bollen (D4). Skru proppen (D7) på plass på lokket. Sett blenderbollen (D) på motorenheten (A) med knivenhetens klikk-knapp (D2) på linje med hakket foran på motorenheten (A) (fig. 3).
- Bollen (D) må være riktig plassert ned på motorenheten (A), ellers vil ikke apparatet fungere (fig. 4).
- Koble til apparatet og trykk på knappen 1 (C) eller 2 (B) i forhold til ønsket hastighet på pulsene, eller hold inne knappen for en kontinuerlig funksjon. Apparatet må ikke fungere i mer enn 60 sekunder sammenhengende.
- For å stoppe apparatet, slippes trykket på knappene (B) eller (C). Koble fra apparatet. Ta bollen (D) av motorenheten (A).

2 - HAKKER (minihakker E) eller MØLLE (kaffekvern F)

Minihakkeren eller kaffekvernen må ikke brukes med flytende ingredienser (fruktjuice osv.).

Når lokket (G) er plassert på bollen (E4) eller (F4), unngår du at ingrediensene tørker ut. De kan oppbevares i kjøleskapet til neste gang du skal bruke dem. Lokket (G eller H), bollen (E4) eller (F4) kan ikke settes i fryseren.

Med minihakkeren (E) kan du hakke myke ingredienser på få sekunder, f.eks.:

Ingredienser	Mengde (maks)	Brukstid
Tørkede aprikoser	40 g	Hold inne knapp 2 i 4 sek
Griljermel	Kavring	10 pulser med knapp 2 og deretter hold inne knapp 2 i 15 sek
Løk/sjalottløk/hvitløk	30 g	10 pulser med knapp 1
Hvitløk	40 g	10 pulser med knapp 1
Skinke	20 g (1/2 rullet stykke, skjært i 4)	5 pulser med knapp 1
Kjøtt uten sener og skjært i biter på maks 1 cm.	40 g	10 pulser med knapp 1
Persille	5 g	10 pulser med knapp 1

Norsk

Bruk kaffekvernen (F) til å male harde og tørre ingredienser til pulver på bare noen få sekunder, f.eks.:

Ingredienser	Mengde (maks)	Brukstid
Hasselnøtter/mandler uten skall	70 g	10 sekunder med knapp 2
Nøtter	20 g	10 pulser med knapp 2
Korianderfrø, pepper	40 g	45 sekunder med knapp 2
Kaffe	50 g	45 sekunder med knapp 2

Maling av noen spesielle typer krydder slik som nellik, kanel osv. anbefales ikke da de kan endre fargen på bollen.

Bruk av noen ingredienser slik som sjokolade, parmesan, kanelstenger og nellik frarådes fordi de kan skade apparatet.

MONTERING AV TILBEHØRSDELENE

- Dette tilbehøret er utstyrt med en bolle som ikke gir tilgang til knivbladene under bruk.
- Kontroller at pakningen er riktig plassert på knivenheten (E1) eller (F1) (**fig. 1**). Yttersiden på pakningen bør være synlig, og pakningen må være flat, ikke bøyd (**fig. 1**).
- Ha ingrediensene i bollen (E4) eller (F4). Ta knivenheten (E1) eller (F1) med knivene vendt nedover, «klikk»-knappen (E2) eller (F2) mot deg og plasser sporet (E3) eller (F3) i hakket på bollen (E4) eller (F4) (**fig. 5a**).
- Mens du trykker på «klikk»-knappen (E2) eller (F2) settes bollen (E4) eller (F4) og knivenhetene (E1) eller (F1) (**fig. 5b**) sammen ved å trykke på den øverste delen av klikk-knappen (E2) eller (F2). Kontroller at bollen (E4) eller (F4) og knivenhetene (E1) eller (F1) er riktig satt sammen (**fig. 5c**).
- Snu tilbehøret og plasser det (E) eller (F) samlet på motorenheten (A). Klikk-knappen (E2) eller (F2) skal plasseres på linje med sporet på motorenheten (A). Tilbehøret (E) eller (F) plasseres helt ned på motorenheten (A), ellers vil ikke apparatet fungere (**fig. 6**).
- Koble til apparatet. Trykk med hånden på bollen (E4) eller (F4) under bruk, og trykk på knappen (B) eller (C) for pulser eller kontinuerlig drift (**fig. 7**).
- For å stoppe apparatet, slutter du å trykke på knappene (B) eller (C). Koble fra apparatet.
- Fjern tilbehøret (E) eller (F) fra motorenheten (A), og sett det på arbeidsbenken. Skru av knivenheten (E1) eller (F1) ved å trykke på «klikk»-knappen (E2) eller (F2). Ta deretter ut ingrediensene.

RENGJØRING AV APPARATET

- Koble fra apparatet og ta av bollen eller tilbehøret.
- Knivbladene og tilbehørsdelene er meget skarpe. Håndteres med forsiktighet.
- Koble knivenheten (D1) fra bollen (D4) ved å klikke på knappen (D2) for å gjøre rengjøringen enklere.
- Skyll bollen og lokkene under rennende vann like etter bruk og de bevegelige delene i varmt såpevann.
- Bollen (D) og tilbehøret (E) og (F) kan vaskes i oppvaskmaskin i øverste skuff på "ECO"-program eller programmet "LITE SKITTENT".
- Bruk en fuktig klut for å vaske motorenheten (A) og tørk grundig. **Motorenheten (A) må aldri holdes under rennende vann.**

HVA GJØR DU HVIS IKKE APPARATET FUNGERER?

Problemer	Årsaker	Løsninger
Apparatet fungerer ikke	Støpselet er ikke i stikkkontakten.	Koble apparatet til en stikkontakt med samme spenning.
	Bollen (D) eller tilbehøret (E) og (F) er ikke satt riktig sammen eller riktig plassert på motorenheten (A) .	Kontroller at bollen og/eller tilbehøret er satt riktig sammen: ta dem fra hverandre og sett dem sammen på nytt (Fig. 2a, 2b og 2c) . Sørg for at de er godt satt ned på motorenheten. Trykk ned lokket på tilbehøret (E) eller (F) mens apparatet er i bruk.
Overdrevne vibrasjoner.	Apparatet er ikke plassert på en rett overflate.	Plasser apparatet på en rett overflate.
	Mengden av ingredienser er for stor.	Reduser mengden av tilberedte ingredienser.
	Feil i monteringen av tilbehøret.	Sørg for at bollene (E4) (F4) er riktig satt sammen med knivenhetene (E2) (F2) de hører sammen med - merkene må være i samme farge.
Lokket lekker.	Mengden av ingredienser er for stor.	Reduser mengden av tilberedte ingredienser.
	Lokket er ikke vanntett.	Kontroller at pakningen (D5) er plassert på lokket (D6) . Lokket (D6) må plasseres riktig på bollen (D) . Skru på proppen (D7) .
Lekkasje fra bunnen av bollen eller tilbehøret.	Pakningen mangler eller er uriktig plassert på knivenhetene (D1) (E1) (F1) .	Kontroller at pakningen er riktig plassert, yttersidene bør være synlige og den må ikke være bøyd (fig1) . Knivenhetene (D1), (E1) og (F1) må håndteres med forsiktighet da knivene er meget skarpe.
	Knivenheten (D1) (E1) (F1) er ikke godt nok eller feil skrudd på bollen (D4) (E4) (F4) .	Kontroller at knivenheten og bollen er riktig satt sammen ved å trykke på den øverste knappen (D2) (fig. 2c) eller på knappene (E2) (F2) (fig. 5c)
Kniven har vanskeligheter for å rotere.	Matbitene er for store eller for harde.	Reduser størrelsen eller mengden av matvarer som skal tilberedes.
		Tilsett væske i bollen uten å passere maksimumsnivået.

Fungerer apparatet ditt fremdeles ikke?

Kontakt kundeservice (se kontakinformasjon i garantiheftet).

Norsk

RESIRKULERING



Avhending av materialene i apparatets emballasje.

Emballasjen er utelukkende laget av miljøvennlige materialer og kan kastes i henhold til gjeldende resirkuleringsordninger.

Ta kontakt med den aktuelle avdelingen i kommunen din for riktig avhending av apparatet.

Elektriske eller elektroniske produkter ved endt levetid:

Apparatet er laget for å vare i mange år. Men den dagen du bestemmer deg for å kvitte deg med det, må du ikke kaste det i søppelet eller på en avfallsplass. Ta det heller med til et returpunkt for elektriske og elektroniske produkter i kommunen din).



Tenk miljø!

- ① Apparatet inneholder mange materialer som kan gjenvinnes eller resirkuleres.
- ➔ Ta det med til et returpunkt for å sikre riktig behandling.

BESKRIVNING

- | | |
|------------------------------------------------------------------------------------------------------------------------------------------------------------------------------------------------------------------------------------------------------------------------------------------------------------------------------------------------------------------------|-------------------------------------------------------------------------------------------------------------------------------------------------------------------------------------------------------------------------------------------------------------------------------------------------------------------------------------------------------------------------------------------------|
| <p>A Motorenhet</p> <p>B Knapp 2: hög hastighet</p> <p>C Knapp 1: låg hastighet</p> <p>D Blender med bågare</p> <p>D1 Knivdel med packning</p> <p>D2 Låsknapp för knivdelen</p> <p>D3 Positioneringsskåra</p> <p>D4 Bågare</p> <p>D5 Packning till lock</p> <p>D6 Lock</p> <p>D7 Kork</p> | <p>E Kvarn för färsk kryddor</p> <p>E1 Knivdel med packning</p> <p>E2 Låsknapp för knivdelen</p> <p>E3 Positioneringsskåra</p> <p>E4 Bågare</p> <p>F Kaffekvarn</p> <p>F1 Knivdel med packning</p> <p>F2 Låsknapp för knivdelen</p> <p>F3 Positioneringsskåra</p> <p>F4 Bågare</p> <p>G - H Lock för tillbehör</p> |
|------------------------------------------------------------------------------------------------------------------------------------------------------------------------------------------------------------------------------------------------------------------------------------------------------------------------------------------------------------------------|-------------------------------------------------------------------------------------------------------------------------------------------------------------------------------------------------------------------------------------------------------------------------------------------------------------------------------------------------------------------------------------------------|

SÄKERHETSANVISNINGAR:

Läs bruksanvisningen noggrant innan du använder apparaten första gången, användning som apparaten inte är avsedd för friskriver tillverkaren från allt ansvar.

Den här apparaten är inte avsedd att användas av personer (inklusive barn) med nedsatt fysisk, sensorisk eller mental förmåga, eller av personer som saknar lämplig erfarenhet eller kunskap, om de inte står under uppsikt av eller har hjälp av en kompetent person som ansvarar för deras säkerhet, eller tidigare fått de instruktioner som krävs för att kunna använda apparaten. **B**arn bör hållas under uppsikt. De får inte handskas med apparaten.

Apparaten är endast avsedd för växelström. **K**ontrollera att spänningen i ditt elnät stämmer överens med den som är angiven på apparatens märkplåt. Felaktig inkoppling innebär att garantin upphör att gälla.

Dra alltid ur strömsladden till apparaten om den lämnas oövervakad samt före hopsättning, isärtagning eller rengöring. **L**åt inte barn använda apparaten utan tillsyn.

Apparaten är enbart avsedd för hushållsbruk inomhus. **A**nvänd inte apparaten utomhus. Tillverkaren fransäger sig allt ansvar och förbehåller sig rätten att upphäva rätten till garanti om apparaten används kommersiellt eller olämpligt, samt om anvisningarna inte följs.

Dra inte i sladden för att dra ur kontakten ur vägguttaget.

Den här apparaten får användas av personer med fysiskt, sensoriskt eller mentalt nedsatt kapacitet eller med bristande kunskaper, förutsatt att personen övervakas eller har fått instruktioner när det gäller hur apparaten kan användas på ett säkert sätt och förstår eventuella risker den medför.

Använd inte apparaten om den inte fungerar korrekt, om den har skadats eller om nätsladden eller stickproppen har skadats. **F**ör att undvika alla risker bör sladd och kontakt alltid bytas ut av auktoriserad servicepersonal (se lista i servicehäftet).

Den här apparaten får inte användas av barn. **H**åll apparat och strömsladd utom räckhåll för barn.

Använd inte apparaten om strömsladden är skadad. **F**ör att undvika alla risker bör sladden alltid bytas ut av tillverkaren, dennes serviceagent eller likvärdigt kvalificerad person.

Allt underhåll, utöver rengöring och vanlig skötsel, måste utföras av ett godkänt servicecenter.

Av säkerhetsskäl, ska endast tillbehör och reservdelar avsedda för den här apparaten användas (sålda av ett auktoriserat servicecenter).

Inga tillbehör går att köpa utan att visa upp bruksanvisningen för apparaten eller själva apparaten.

Barn får inte använda apparaten som leksak.

Svenska

Lägg aldrig apparaten, nätsladden eller stickkontakten i vatten eller andra vätskor.

Nätsladden får inte vara i kontakt med, eller nära apparatens varma delar, nära en värmekälla eller böjas i skarp vinkel.

Använd aldrig tillbehören i mikrovågsugn.

Se upp, vid felanvändning av apparaten finns risk för skada.

Knivarna och tillbehören är mycket vassa. Hantera dem med försiktighet när du tömmer skålarna och vid rengöring.

Vidrör aldrig delar som rör sig under drift. Vänta tills apparaten och tillbehören stannat helt innan du hanterar apparaten eller tar bort tillbehör.

Stoppa aldrig ner köksredskap (sked, slickepott ...) i bågaren (D) under drift.

Låt inte långt hår, scarfs eller slipsar hänga ned ovanför apparat och tillbehör under bruk.

Obs! Håll inte i eller blanda vätska eller ingredienser som är varmare än 60°C.

Om du behöver mixa varma ingredienser måste du hålla händerna på avstånd från locket (D6) och korken (D7) för att undvika att bränna dig.

Använd inte bågarna som förvaringskärl (frys, tillagning, sterilisering).

Använd inte apparaten mer än 1 minut i taget.

För att garantera din säkerhet överensstämmer apparaten med gällande tekniska regler och standarder (Direktiv för lågspänning, Direktiv för elektromagnetisk kompatibilitet, Direktiv för material som kommer i kontakt med livsmedel, Direktiv för miljö,...).

Ställ apparaten på en stabil och värmetålig arbetsyta som är ren och torr.

Använd aldrig apparaten för att blanda eller mixa ingredienser som inte är livsmedel.

SÄKERHETSSPÄRR

- Apparaten fungerar inte om blender och bågare (D) eller tillbehören (E) eller (F) inte sitter korrekt monterade och placerade på motorenheten (A).
- Bågarna (E4) (F4) är färgmarkerade på basen och de får bara användas med knivdelarna som har motsvarande färg på låsknapparna (E2)(F2).
- Bågaren (D4) är inte färgmarkerad, den får bara monteras på den knivdel som har en gul låsknapp (D2).

INNAN DU ANVÄNDER APPARATEN FÖRSTA GÅNGEN

- Diska alla tillbehör (D, E, F, G, H) med vatten och diskmedel innan du använder dem första gången, men inte motorenheten (A).
- Kontrollera att det inte finns något emballage kvar i eller runt apparat och tillbehör.
- Kontrollera att motorenheten är i stoppläge och att knapparna (B) och (C) inte är intryckta innan du monterar blender eller tillbehör på motorenheten.
- Starta aldrig apparaten om locket (D6) med packning (D5) inte sitter på plats på blendern (D).

ANVÄNDA APPARATEN

1 - MIXA / BLANDA / HOMOGENISERA (mixerskål D)

Kör inte blendern tom eller med enbart torra eller hårda ingredienser (som t.ex. sockerbitar) eller om locket (D6) och dess packning (D5) inte sitter på ordentligt på mixerskålen (D).

Beroende på ingrediensernas konsistensen, ger mixerskålen (D) möjlighet att bereda upptill 0,6 l tjock beredning och 0,5 l flytande beredning, t.ex.:

Ingredienser	Mängd	Driftstid
Äppeljuice: äpple + vatten	300 g äpplen, 200 ml vatten	20 sekunder med knapp 2
Grönsakssoppa: grönsaker + vatten	300 g grönsaker, 200 ml vatten	20 sekunder med knapp 2
Fruktsmoothie: frukt + mjölk	300 g frukt, 200 ml mjölk	15 sekunder med knapp 2

Håll inte i vätska eller ingredienser med temperaturer på över 60°C i bägaren (D). Den får inte ställas i kylskåpet eller i frysen.

Börja med att hålla i flytande ingredienser i bägaren och därefter fasta ingredienser, utan att överskrida angiven maxnivå. Fasta ingredienser ska skäras i bitar om 20 mm x 20 mm.

Det går att bereda:

- finmixade soppor, redda soppor, smoothies, milkshakes, cocktails.
- smeter (t.ex. pannkakor, munkar, sockerkaka).

MONTERING AV TILLBEHÖREN

- **Kontrollera att packningen sitter ordentligt på plats på knivdelen (D1): vecken på packningen måste synas när den sitter på plats och packningen måste vara plan, den får inte bukta sig (fig. 1).**
- Tryck på "klick"-knappen (D2) på knivbladen (D1) mot dig. Sätt bägarens bas (D4) under skåran (D3) (fig. 2a) för sedan tillbaka delen med knivbladen (D1) mot bägaren (fig. 2b) tills den sitter fast. Tryck på den övre delen av klickknappen (D2) för att kontrollera att bägaren (D4) och knivdelen (D1) sitter ihop ordentligt (fig 2c).
- Sätt på lockets packning (D5) runt locket (D6) och sätt på det på bägaren (D4), lås korken (D7) på dess plats på locket. Sätt bägaren och monterade delar (D) på motorenheten (A) med klickknappen (D2) på knivdelen i linje med skåran framtill på motorenheten (A) (fig. 3), bägaren (D) måste sitta ordentligt på motorenheten (A) annars startar apparaten inte (fig. 4).
- Sätt i kontakten i vägguttaget och tryck på knapp 1 (C) eller 2 (B), beroende på vilken hastighet du vill ha, tryck stötvis om du vill ha pulserande gång, eller håll in knappen om du vill mixa under en lite längre stund. Kör inte mer än 60 sekunder i taget.
- Stoppa apparaten genom att trycka på knappen (B) eller (C). Dra ur kontakten ur vägguttaget. Ta av bägaren (D) från motorenheten (A).

2 - HACKA (minihackare E) eller MALA (kaffekvarn F)

Använd inte minihackaren eller kaffekvarnen för flytande beredningar (t.ex. fruktjuice).

Locket (G) som man sätter på bägaren (E4) eller (F4) förhindrar att beredningarna torkar ut och därmed kan sparas i kylen till nästa användning. Locket (G eller H) och skålen (E4 eller F4) och får inte ställas i frysen.

Med minihackaren (E) kan du på några sekunder hacka ingredienser som:

Ingredienser	Mängd	Driftstid
Torkade aprikoser	40 g	4 sek med knapp 2 intryckt
Ströbröd	1 skorpa	10 pulstryck med knapp 2 och 15 sek med knapp 2 intryckt
Lök/schalottenlök/viktlök	30 g	10 pulstryck med knapp 1
Vitlök	40 g	10 pulstryck med knapp 1
Skinka	20 g (1/2 rullad skiva, skuren i 4 delar)	5 pulstryck med knapp 1
Kött utan senor skuret i max 1 cm stora tärningar	40 g	10 pulstryck med knapp 1
Persilja	5 g	10 pulstryck med knapp 1

Svenska

Med kaffekvarnen (F) kan du på några sekunder mala pulver av hårda ingredienser som:

Ingredienser	Mängd	Drifttid
Skalade nötter/mandlar	70 g	10 sekunder med knapp 2
Valnötter	20 g	10 sekunder med knapp 2
Korianderfrön, peppar	40 g	45 sekunder med knapp 2
Kaffe	50 g	45 sekunder med knapp 2

Vissa hårda kryddor, t.ex. kryddnejlika och kanel, är inte bra att mixa, eftersom de kan färga av sig på bågaren. Vissa ingredienser som choklad, parmesanost, kanelstänger och kryddnejlikor rekommenderas inte att mixa eftersom de kan skada apparaten.

MONTERING AV TILLBEHÖR

- De här tillbehören är utrustade med en bågare som gör att man inte kommer åt knivarna under drift.
- Kontrollera att packningen sitter ordentligt på plats på knivdelen (E1) eller (F1) (**fig. 1**). Vecken på packningen måste synas när den sitter på plats och packningen måste vara plan, den får inte bukta sig (**fig. 1**).
- Lägg i ingredienserna i bågaren (E4) eller (F4). Ta knivdelen (E1) eller (F1), med knivbladen riktade neråt, med "klick"-knappen (E2) eller (F2) mot dig, placera skåran (E3) eller (F3) i kanten på bågaren (E4) eller (F4) (**fig. 5a**).
- Tryck på "klick"-knappen (E2) eller (F2), tryck bågaren (E4) eller (F4) mot knivdelen (E1) eller (F1) (**fig. 5b**) och fäst den på bågaren genom att trycka på den övre delen av "klick"-knappen (E2) eller (F2). Kontrollera att bågaren (E4) eller (F4) och knivdelen (E1) eller (F1) sitter ihop ordentligt (**fig. 5c**).
- Vänd på tillbehöret, sätt enheten (E) eller (F) på motorenheten (A) med "klick"-knappen (E2) eller (F2) i linje med skåran fram till på motorenheten (A). Tillbehören (E) eller (F) måste sitta så långt ned på motorenheten (A) som möjligt, annars startar apparaten inte (**fig. 6**).
- Sätt i nätsladden i vägguttaget. Tryck med handen på bågaren (E4) eller (F4) under drift, och tryck på knappen (B) eller (C) om du vill ha pulserande gång eller mixa en längre stund i taget (**fig. 7**).
- Stoppa apparaten genom att trycka på knappen (B) eller (C). Dra ur kontakten ur vägguttaget
- Ta av tillbehöret (E) eller (F) från motorenheten (A) och vänd på tillbehöret på arbetsbänken och lås upp knivdelen (E1) eller (F1) genom att trycka på "klick"-knappen (E2) eller (F2). Nu kan du ta ut det du mixat.

RENGÖRA APPARATEN

- Dra ut väggkontakten och ta av bågare eller tillbehör.
- Knivbladen och tillbehören är vassa. Hantera dem med försiktighet.
- För att förenkla rengöringen kan knivdelen (D1) tas av från bågaren (D4) genom att man trycker på "klick"-knappen (D2).
- Diska bågare och lock omedelbart efter användning samt rörliga delar i varmt vatten med diskmedel.
- Bågaren (D), tillbehören (E) och (F) går att diska i maskin i den övre korgen med det skonsamma programmet.
- Motorenheten (A) kan du torka av med en fuktig trasa och sedan torka noga. **Håll aldrig motorenheten (A) under rinnande vatten.**

OM APPARATEN INTE FUNGERAR

Problem	Orsak	Lösning
Apparaten fungerar inte	Kontakten sitter inte i vägguttaget.	Sätt i kontakten i ett uttag med rätt spänning
	Bägare (D) , tillbehör (E) eller (F) sitter inte korrekt monterade eller placerade på motorenheten (A) .	Kontrollera att bägare och tillbehör sitter korrekt monterade; montera av och montera på nytt (Fig 2.a, 2.b och 2.c) och kontrollera att de sitter ordentligt på motorenheten.
		Tryck på lock och tillbehör (E) eller (F) under drift
Kraftiga vibrationer.	Apparaten står inte på en plan arbetsbänk.	Ställ apparaten på en plan arbetsyta.
	För stor mängd ingredienser.	Minska mängden ingredienser i bägaren.
	Fel vid montering av tillbehör.	Kontrollera att bägarna (E4) (F4) sitter korrekt på knivdelarna (E2) (F2) som de hör ihop med, med identiska färgmarkeringar.
Det läcker vid locket.	För stor mängd ingredienser.	Minska mängden ingredienser i bägaren.
	Locket är inte tätt.	Kontrollera att packningen är monterad (D5) på locket (D6) . Placera locket korrekt (D6) på bägaren (D) . Lås fast korken (D7) .
Det läcker nedtill på bägaren eller från tillbehören	Packningen saknas eller är fel monterad på knivdelen (D1)(E1)(F1) .	Kontrollera att packningen sitter korrekt, vecken på packningen måste synas och den får inte bukta (fig1) . Handskas försiktigt med knivdelarna (D1), (E1), (F1) eftersom bladen är mycket vassa.
	Knivdelarna (D1)(E1)(F1) sitter felaktigt eller inte är låsta på bägaren (D4)(E4)(F4) .	Kontrollera att knivdelarna och bägaren sitter ihop ordentligt genom att trycka uppåt på knappen (D2)(fig2c) eller knapparna (E2)(F2) (fig5c)
Kniven snurrar inte korrekt	För stora eller för hårda ingredienser	Gör mindre bitar eller ha i mindre mängd.
		Tillsätt vätska i bägaren utan att överskrida maxnivån.

Fungerar apparaten ändå inte?

Kontakta kundservice (se garantihäftet).

Svenska

ÅTERVINNING



Kassering av förpackningsmaterial och apparat.

Förpackningen består enbart av material som inte är skadligt för miljön. Kassera den enligt gällande återvinningsregler.

Följ gällande regler i din kommun för kassering av apparaten.

Hantering av elektriskt avfall eller elektronikavfall:

Den här apparaten är framtagen för användning i många år. Den dag du ändå vill byta ut den mot en annan ber vi att du lämnar in den på kommunens återvinningsstation.



Skydda vår miljö!

- ① Apparaten innehåller material som går att återvinna.
- ➔ Lämna den på en återvinningsstation eller till ett godkänt servicecenter.



