

KRUPS

BeerTender® VB311



WWW.KRUPS.COM.CN



WWW.KRUPS.COM.CN

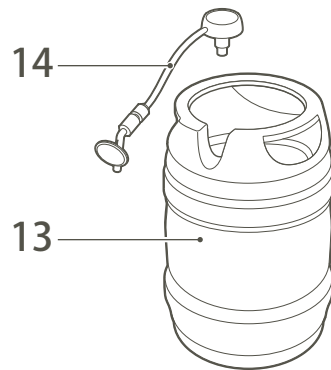
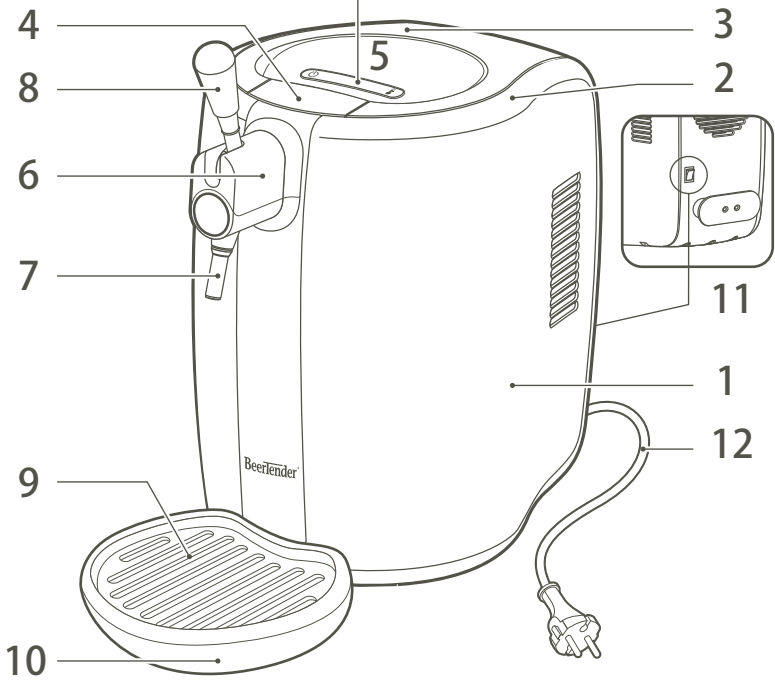



图. 1



图. 2

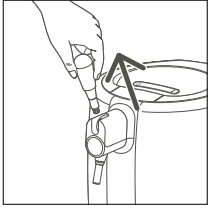

图. 3

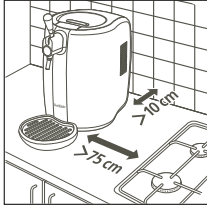

图. 4

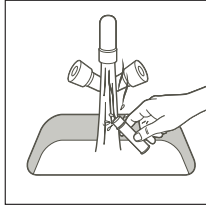

图. 5

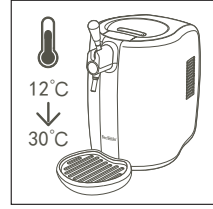

图. 6



图. 7

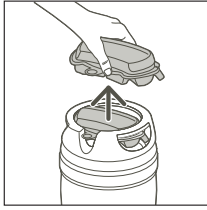

图. 8

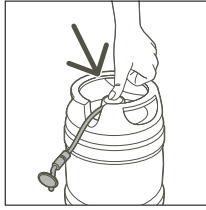

图. 9

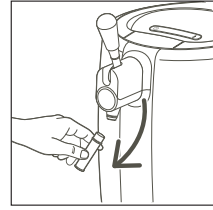

图. 10

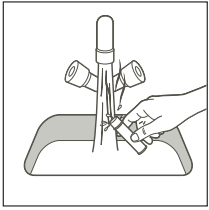

图. 11

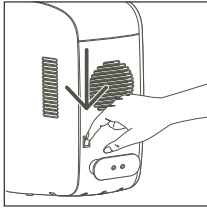

图. 12

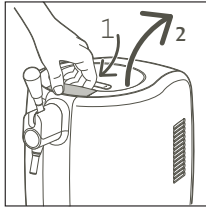

图. 13

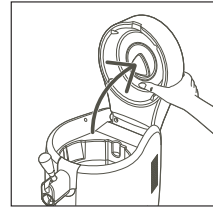

图. 14

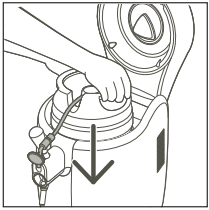

图. 15

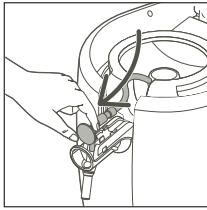

图. 16

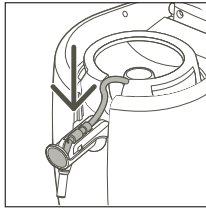

图. 17

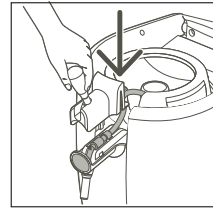

图. 18

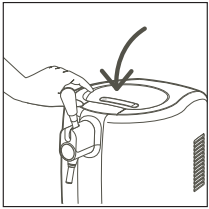

图. 19

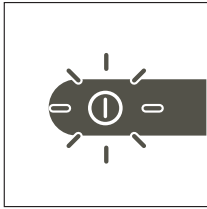

图. 20

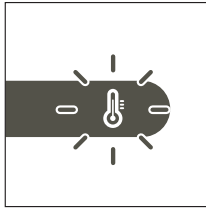

图. 21

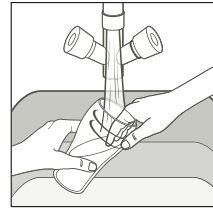

图. 22

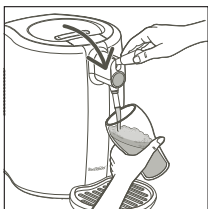

图. 23

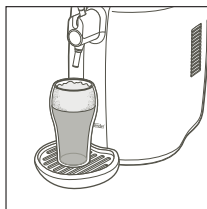

图. 24

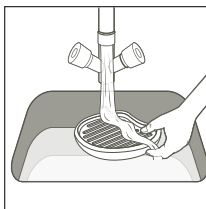

图. 25

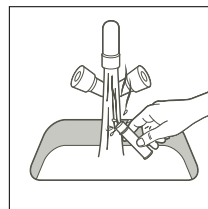

图. 26

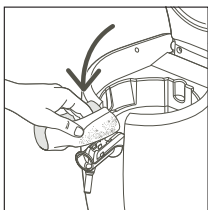

图. 27

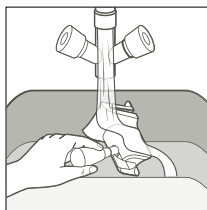

图. 28

错误的操作方式

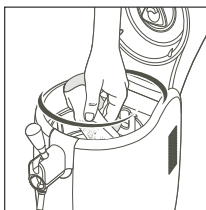

图. 29

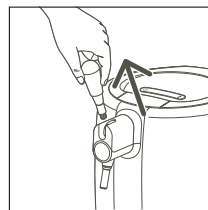

图. 30

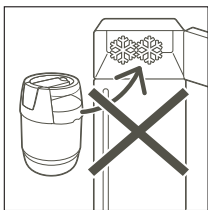

图. 31

目录

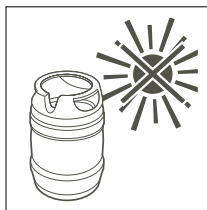
产品使用说明书	02
使用说明书中的标记说明	
本产品使用注意事项	02
产品组件	04
啤酒冷藏机	
安装及维护保养	04
清洁	
存储	
维修	
注意事项	05
啤酒冷藏机使用说明和酒桶使用说明	
准备工作	06
酒桶的冷藏	
啤酒冷藏机的安装和电源连接	
啤酒冷藏机使用方法	08
酒桶安装及指示灯	
步骤	09
第1步 - 放置酒杯	
第2步 - 出酒	
第3步 - 接酒	
第4步 - 品酒	
清洗养护	10
日常清洁	
啤酒冷藏机更换新桶的清洁工作	
安全保护	11
法律相关	11
常见故障处理	12
技术参数	13
食品接触材料信息	13

使用说明书

- 感谢您信任并购买KRUPS产品。
- 为了您能更加安全满意地使用本产品的全部功能，请仔细阅读使用说明书。
- 请勿随意丢弃说明书，妥善保管以备随时查阅。
- 家用啤酒冷藏机，通过机身内部安装的酒桶为您奉上冰镇啤酒（注意：本品不附送酒桶）。本产品造型美观，为家庭场景量身打造，不适合用作商业用途。

使用说明书中的标记说明

- !** 此标记表示当前说明对使用者的人身安全具有重要警示作用。
- 此标记表示应按照当前说明正确操作设备，以免发生危险。
- i** 此标记表示当前说明对使用者的人身安全具有重要警示作用。

本产品使用注意事项

KRUPS常年致力于提高产品质量，保障消费者人身安全。在初次使用本产品前，请您仔细阅读本使用说明书，这将帮助您更好了解我们的产品并对您和他人的安全产生积极影响。

- 在插入插头前，请先确认插座电压与产品上标注的电压（127V 或 220V）一致。如不一致，可能造成产品损坏并危及您的健康安全。
- 为避免电气过载，同一插座上请勿连接其他设备或插排，以免烧坏产品组件造成严重事故。
- 请勿湿手操作本产品，或将其浸入水或其他液体中，以免漏电损坏。
- 除非对本产品操作有所掌握，或有监护人在场陪同，否则不建议身体、感官或精神等行为能力受限的人群（包括儿童）或是缺乏相关知识经验的人使用本产品。建议家长提醒孩子不要触碰啤酒机。
- 停止使用或是做清洁工作时请关闭啤酒冷藏机电源并拔下插销，稍有不慎可能在无意中启动产品并引发事故。

- f. 产品意外掉落并出现故障时请勿使用。继续使用会加重产品内部负担，并对使用者人身安全构成潜在威胁。请将其送至授权维修站经检修合格后方可再度使用。
- g. 切勿在电源线或插头破损的情况下使用本产品，以免发生触电、短路、烧伤等事故。为避免风险，须在授权维修站购买及更换电线。
- h. 不要让电线悬挂在桌子或柜台外部或使其接触热表面，这可能会磨损电线绝缘体造成意外故障。
- i. 切勿拉拽电线提起本产品，也不要是在拔插头时拉拽电线，以免影响产品正常使用，避免事故发生。
- j. 使用非原厂配件（如保险丝、螺旋管、插头等）会给产品造成损害，影响其工作并引发事故，还会使保修合同失效。保修主要针对功能性部件，不包括底座、螺旋管、按钮和风栅等塑料配件。
- k. 本产品仅为家用电器，商业和（或）办公环境使用可能产生电力过载，造成损坏或事故。在上述商业和（或）办公环境下使用本产品，保修将会合同立即失效。以下场景使用本产品不被纳入保修范围：商场、办公室等职业场所中的职工厨房，民宿、酒店、汽车旅馆及其他住宿环境，批发业户等非零售业场所。
- l. 切勿尝试在家中自行或允许未经授权的第三方维修本产品，以免产生技术问题造成事故，同时使保修合同失效。必要时可将产品送至授权维修站。
- m. 连接或拔出插头时手指切勿接触插头的插脚，以免触电。
- n. 即使离开片刻也请关掉电源，尤其是在有儿童的地方，以免发生意外。
- o. 本产品专为家庭场景量身打造。
- p. 请使用带有“啤酒冷藏机可用”字样的原装桶，勿使用与本机不匹配的酒桶。
- q. 在使用酒桶前请先查看酒桶底部的有效期。不要安装并使用过期酒桶。
- r. 本产品不得用于上述规定以外的用途。
- s. 请勿在啤酒冷藏机内放置酒桶以外的物品。
- t. 请勿对产品进行改造或是以非常规方式使用本产品，以免产生不必要的风险。
- u. 如果电源软线损坏，为了避免危险，必须由制造商、其维修部或类似部门的专业人员更换。

本设备仅限于家庭、室内且海拔低于 2,000 米的环境中使用。

请勿将含有易燃气体的气溶胶等爆炸物存放在设备内。

产品组件

啤酒机

- | | | |
|------------|----------|----------|
| 1. 冷却系统 | 6. 龙头防护件 | 11. 电源开关 |
| 2. 冷藏格 | 7. 啤酒嘴 | 12. 酒桶电线 |
| 3. 顶盖 | 8. 龙头把手 | 13. 酒桶 |
| 4. 盖锁 | 9. 滴酒盘网格 | 14. 连接管 |
| 5. LED操控面板 | 10. 滴酒盘 | |

安装及维护保养

- 为防止儿童使用，可在不用时将龙头把手拆下，方法是将其竖起后向上提拉（图.1）
- 啤酒冷藏机竖立放置在安全处，以免翻倒造成损坏。
- 为确保啤酒冷藏机的正确使用，应当：
 - 将其立放在平整稳固的平面。
 - 应选择离电源插座较近，且干净光线充足的区域。
 - 应远离热源（如烤箱）至少75厘米。（图.2）
 - 酒桶应存放在室温或冷藏环境下。
 - 避免阳光直射。
 - 请勿在户外使用啤酒机。
 - 请勿将啤酒冷藏机置于热表面上，这会对其造成损坏。

清洁

- 清洁前请关闭电源开关，并将插头拔下。
- 切勿将产品浸入水中。
- 灰尘过多会影响冷却系统运行。灰尘可通过背面风栅进入产品。
- 建议使用吸尘器定期清洁，可延长使用寿命，维持功效。
- 切勿尝试改造产品内部配件。

存储

- 存放在干燥且儿童接触不到的地方。
- 妥善打包并远离灰尘脏乱。
- 请将机身与酒桶分开存放。

维修

- 意外掉落后出现故障或疑似故障，请立即将插头拔下。
- 所有维护和修理都必须由专业人员负责执行。
- 若经未授权站点维修并造成人身伤害或财产损失，厂家将不对该事故负责。

注意事项

啤酒冷藏机使用说明

想要喝到一杯上好的啤酒，需要在温度和清洁上多花点心思。

1. 提前冷藏酒桶可去除啤酒多余泡沫，入口清凉甘冽。
2. 使啤酒冷藏机时刻保持清洁，啤酒为天然饮品，易变质。机身应时刻保持清洁无异味。每次更换新桶必须清洗啤酒嘴，使用后须清理滴酒盘及网格。（图.3）
3. 勿将酒桶放入冰箱冷冻，桶身可能会像玻璃瓶一样冻裂，且低温冷冻会降低啤酒品质。（图.29）
4. 使用本机型的最佳环境温度为12℃到30℃之间。温度过低会损害啤酒机冷却系统，温度过高则会使啤酒口不佳。日常可将酒桶存放在室温条件下。（图.4）

！警告： 为避免过热，请将酒桶置于避光处。（图.30）

5. 搬动啤酒冷藏机时请托起底部。（图.5）

！警告： 请勿拉拽电线或龙头把手提起啤酒冷藏机。（图.31）

酒桶使用说明

1. 建议品鉴前将酒桶提前冷藏。
2. 新酒桶中接的第一杯酒会含有大量泡沫，属正常现象，酒吧里也是如此。
3. 标注有“啤酒冷藏机可用”的酒桶具备啤酒储存和输送的相关专利技术，可为您提供更优质畅快的饮品。（图.6）

！ 重要提示： 在将新桶放入啤酒冷藏机前请先查看酒桶底部的“有效期”。只有存放在常温环境下的酒桶其有效期才相对准确。

！ “啤酒冷藏机可用”的酒桶需要用到连接管。（图.7）每台啤酒冷藏机都附送十根连接管。购买连接管请联系全国服务热线400-826-9800或访问网站：www.krups.com.cn



！ 警告： 酒桶内部已加压。不要轻易摇晃或掉落。避免阳光直射及30℃以上高温。即使是空桶也不要强行尝试打开，不要接触明火。

准备工作

酒桶的冷藏

- 请在使用前将酒桶冷藏。桶太热会形成过多泡沫。
- 酒桶冷却方法如下：
 1. 常温外部环境温度最高30℃条件下，啤酒冷藏机内部酒桶需要约19小时才可降至4℃的冷却温度。
 2. 在冰箱里冷藏大约需要 12 小时，具体视冰箱温度而定。
 3. 在盛有冰块的冰桶中大约只需要2小时。

i 小贴士： 在冰箱中常备一只酒桶可让您随时享用冰啤。提前一小时打开啤酒冷藏机，让酒桶的预冷效果达到最佳。

啤酒冷藏机的安装

- 应尽量保留原始包装，它可在日后需要运输时妥善保护啤酒冷藏机。
- 从包装中取出啤酒冷藏机，将其放置在干净、整洁、水平，且留有足够操作空间的台面上。
- 将滴酒盘和滴酒盘网格安装在啤酒冷藏机正面，确保安装正确。
- 请勿将啤酒冷藏机放置在热源附近或是有阳光直射的地方。

注意：使用过程中应定期清理和冲洗滴酒盘，不使用时可将滴酒盘取出并单独放置以节省空间。

警告：滴酒盘应整体放置在水平表面上。

- 啤酒冷藏机安装完成后需要对啤酒嘴进行清洁。啤酒嘴是机身上下唯一与啤酒接触的部分。（图.8）

除首次使用啤酒冷藏机必须清洗啤酒嘴外，每次更换酒桶时也需要清洗。

啤酒嘴可以在洗碗机中清洗。（图.9）

- 清洗啤酒嘴时顺时针将其拧下，清洗完成后装回原处。

电源连接

- 电器操作有风险须小心执行，应严格遵守相关安全规定。
- 确认啤酒冷藏机插座插孔匹配电压无误。
- 确认机身背面电源开关状态为“0”后再连接电源。电压确认无误后将插头插入电源，并将旋钮转到«I»后，啤酒冷藏机启动。（图.10）

警告：尽量避免在内部有桶时关闭啤酒冷藏机。此时关机，酒桶的温度会升高且桶内压力会变小，这会影响桶内啤酒的新鲜度。

- 电源开关转至«I»，意味着啤酒冷藏机已开启工作并冷却酒桶。

啤酒冷藏机使用方法

酒桶安装

注意：啤酒冷藏机只能与带有“啤酒冷藏机可用”字样，与其机身匹配的酒桶一起使用，其中就包括喜力啤酒。

- 安装上酒桶且电源开关处于 «I» 时，方可使用。
- 左侧LED指示灯亮起，表示啤酒冷藏机已开机。
要打开啤酒冷藏机，先将顶盖锁按下，盖锁弹开可取下顶盖。（图.11-12）

注意：请勿强行开启顶盖，以免造成损坏。

- 打开顶盖后，放入酒桶。（图.13）
- 将龙头防护件向下推，将其拆下。（图.14）

注意：龙头防护件可拆下清洗。

- 取下龙头把手并将其安装到位。
- 安装连接管。（图.15）
- 将龙头防护件装回原位。

注意：如果龙头把手没有安装到位，水龙头将无法闭合。

- 盖上顶盖前，仔细检查龙头把手是否安装正确。
- 检查龙头防护件的安装是否正确，以免损坏连接管。（图.16）
- 小心地合上顶盖。（图.17）

指示灯

- 顶盖上的两个LED灯负责提示重要信息：
- 左侧绿色LED灯亮起，表示产品正在工作。（图.18）
- 右侧绿色LED灯亮起，表示酒桶已达到理想温度，产品切换至冷却待机模式。（图.19）

步骤

注意：务必查看酒桶底部“有效期”。不要使用过期的酒桶。

- 使用大小合适的啤酒杯，手动开启和停止出酒。

第 1 步 - 准备杯子

一杯上等的啤酒，从一支冰爽、干净的玻璃杯开始。在倒入啤酒前先用冷水冲洗杯子。啤酒杯越冰，啤酒就越好喝。（图.20）

小贴士：我们建议您的啤酒杯仅用来享用啤酒，因为一些饮料（如牛奶）会在玻璃杯上留下少量残留物，这会降低啤酒的风味。

第 2 步 - 出酒

小贴士：观察指示灯，确保啤酒温度正常。

- 将玻璃杯置于龙头下呈 45° 角。（图. 21）
- 快速大胆地拉下龙头把手直至遇阻，等待玻璃杯装满啤酒。
- 尽量让啤酒嘴远离啤酒和杯子，以免泡沫过多。

注意：更换新桶后的第一杯啤酒总会有多余的泡沫。此时可将杯子置于滴酒盘上，待泡沫沉淀一会再继续斟满酒杯。

- 如果水龙头把手拉得太慢或只拉到一半，也可能产生多余的泡沫。拉下把手后，可以一次性连续接几杯啤酒。接完第一杯后，啤酒的流速会明显放缓。

第 3 步 - 接酒

- 将杯子放在滴酒盘上，等待泡沫沉淀。（图.22）

第 4 步 - 出酒品质

- 为得到最佳口感，请使用与图示相似的杯子。
- 一杯上好的啤酒应具备以下特点：
 1. 泡沫层约3厘米
 2. 泡沫在杯壁上缘呈均匀分布，并躺卧在酒体表面上
 3. 呈晶体色泽
 4. 玻璃杯温度在4°C到6°C之间
- **注意：**为避免泡沫过多，建议提前将酒桶冷藏。品鉴时应使用用冷水冲洗过的干净玻璃杯。

清洗养护

- 除了日常清洁以外，还应在使用和更换新桶后对啤酒冷藏机进行清洁。

日常清洁

- 每次使用后都应清理滴酒盘及网格。

在清理滴酒盘时应取下网格，在使用啤酒冷藏机时要将滴酒盘装上网格（图.23）
- **注意：**请使用温水和较温和的清洁剂清洗滴酒盘。也可放在洗碗机中清洗。
- **警告：**切勿使用磨蚀性清洁产品，例如醋、酸、溶剂或石油制品。

更换新桶的清洁工作

- 更换新桶时，应清洗啤酒嘴。啤酒嘴是机身上下唯一与啤酒接触的部分（图.24）
- 使用温水、中性清洁剂、软海绵或洗碗机清洗啤酒嘴。
- **注意：**啤酒嘴由胶合在一起的塑料和金属部件组成，请不要试图将其拆分。
- 龙头防护件应使用软布和中性清洁剂清洁（图.25）
- **注意：**用水流彻底冲洗所有部件（图.26）
- **警告：**切勿使用坚硬锋利的工具进行清洁，这会损坏产品。

机身清洁

- 定期用湿布和中性清洁剂清洁冷藏格（图. 27）

！警告：冷藏格不得进水，否则会造成永久性损坏。切勿使用磨蚀性清洁产品，例如醋、酸、溶剂或石油制品。

- 可取下龙头把手，用温水和较温和的清洁剂对其进行清洗。

！警告：请勿在洗碗机中清洗龙头把手，否则会令其失去光泽甚至损坏。切勿使用磨蚀性清洁产品。

安全保护

- 为防止儿童使用，可将龙头把手拆下，方法是将其竖起后向上提拉（图. 28）
- SEB公司一向致力可持续发展。它授权具备资质的公司回收其废旧产品。回收完成后，该公司会将废旧产品分类处理，不会破坏环境。
- 登陆我们的网站学习正确的操作方法。

法律相关

- 本使用说明书包含正确使用产品所需掌握的信息。
- 请仔细阅读并遵照说明，安全地使用和维护保养本产品。
- 需要特别指出的是，使用说明书中的内容不是合同的一部分，不对现有合同条款产生影响。
- 生产厂家的责任义务完全基于销售合同，合同中囊括授权维修站保修方面的部分。
- 合同内容不因使用说明书中的内容而发生语义限制或延伸。
- 本使用说明书中可能包含受版权保护的内容。

常见故障处理

故障	原因	排除方法
机器不工作	电源连接是否正常	重新接好电源
无法将龙头防护件安装到位	人为动过龙头把手	将酒桶放回原位
	龙头或酒桶连接管未正确插入	将啤酒冷藏机连接管断开，并按照使用说明进行更换
机器不出酒	桶空了	更换新酒桶
	机身未安装酒桶	在啤酒冷藏机中放置酒桶
	龙头把手位置不对	正确安装龙头防护件
顶盖合不上	龙头防护件安装不正确	正确安装龙头防护件
啤酒冷藏机泡沫过多	酒桶温度不达标	将酒桶冷却至适宜温度，观察啤酒冷藏机温度指示灯
	酒桶晃动	4小时后再放入啤酒冷藏机
	拉动龙头把手不够快	快速大胆地将把手向下向前拉
啤酒出得很慢	龙头把手部分关闭	将龙头把手拉到底
啤酒很热	酒桶在冰箱中存放的时间不够长，因此不适合饮用	将酒桶放在啤酒冷藏机中多冷却一会
温度指示灯亮	啤酒冷藏机处于过热或阳光直射的地方	将啤酒冷藏机置于室内，最高环境温度不得超过30℃

如果您有任何问题或疑问，请通过客服联系我们，或是前往您最近的授权维修站。我们的联系方式可在产品附带的保修单上找到。

技术参数

产品名称	啤酒冷藏机
产品型号	VB311580/VB311880
额定电压	220V ~
额定频率	50Hz
额定功率	70W
防触电等级	I类
执行标准	GB 4706.1-2005、GB 4706.13-2014、GB 4343.1-2018、 GB 17625.1-2012

食品接触材料信息表

部件名称	食品接触用材料		执行标准
啤酒胶囊连接帽	塑料	PP	GB 4806.7-2016
啤酒胶囊连接管		PE	GB 4806.7-2016
啤酒胶囊连接喷嘴		PP	GB 4806.7-2016
喷嘴管		TPE	GB 4806.7-2016
<p>注:1.使用说明:请严格遵照说明书使用及产品附件资料使用本产品。 2.本产品食品接触用部件包含在上表中,部分机型可能不含个别材料,以实际产品为准。 3.本产品食品接触用材料及部件符合GB 4806.1-2016和相应食品安全国家标准要求。</p>			

部件名称	有毒有害物质的名称及含量					
	铅(Pb)	汞(Hg)	镉(Cd)	六价铬 (Cr(VI))	多溴联 (PBB)	多溴二苯醚 (PBDE)
电源线组件	×	○	○	○	○	○
塑胶	○	○	○	○	○	○
PCB板(电子元件)	×	○	○	○	○	○
金属件	×	○	○	○	○	○
水箱/滴水盘	○	○	○	○	○	○
外壳	○	○	○	○	○	○

表格依据SJ/T 11364的规定编制。

○: 表示该有害物质在该部件所有均质材料中的含量均在GB/T 26572规定的限量要求以下。

×: 表示该有害物质至少在该部件的某一均质材料中的含量超出GB/T 26572规定的限量要求。这是由于目前技术或经济等的原因暂时无法实现替代。



WWW.KRUPS.COM.CN